

BeoSystem 4

Arvoisa asiakas

Tässä opaskirjassa on lisätietoa Bang & Olufsen -tuotteesi ja siihen liitettyjen laitteiden päivittäisestä käytöstä sekä tarkempia tietoja tuotteen ominaisuuksista ja toiminnoista. Opaskirja sisältää tietoa muun muassa asetuksista, tuotteen käyttämisestä Bang & Olufsenin kaukosäätimellä ja tuotteen yhdistämisestä verkkoon. Oletamme, että jälleenmyyjäsi toimittaa, asentaa ja säätää tuotteen.

Opaskirjaa päivitetään säännöllisesti, joten siinä kerrotaan myös esimerkiksi ohjelmistopäivityksiin sisältyvistä uusista ominaisuuksista ja toiminnoista. Kun saat televisioosi uudet ominaisuudet ja toiminnot, voit lukea niistä lisää HYVÄ TIETÄÄ -valikosta ASETUS-kohdan alta.

Lisätietoja tuotteesta on useimmin kysytyjen kysymysten osiossa osoitteessa www.bang-olufsen.com/faq.

Bang & Olufsen -jälleenmyyjältä saat aina palvelua ja lisätietoja.

Lähimmän jälleenmyyjän löydät verkkosivuiltamme

www.bang-olufsen.com

Sisältö – Siirry haluamaasi osioon napsauttamalla sen otsikkoa.

Kaukosäätimen käyttö, 6

Katso ohjeet kaukosäätimen käyttämiseksi. Voit käyttää televisiotasi myös BeoRemote-sovelluksella.

Opaskirjan käyttö, 9

Tässä osiossa kerrotaan, miten valikoita ja kaukosäätimiä käytetään.

Perustoimintojen käyttö, 10

Katso, kuinka valikoissa liikutaan ja kuinka televisio voidaan määrittää käytettäväksi muun kaukosäätimen kuin BeoRemote Onen kanssa.

Järjestelmän käyttöönotto, 12

Järjestelmän sijoitus- ja käsittelyohjeet.

Huoltaminen, 13

Katso tuotteen puhdistus- ja huolto-ohjeet.

Liitännät, 14

Katso ohjeet television kytkemiseksi ja kokoonpanon laajentamiseksi lisälaitteilla, kuten digiboksilla, PC:llä tai kameralla, jolloin saat käyttöön lisää lähteitä. Tarvittaessa voit palauttaa oletusasetukset.

Television kääntymisasentojen ohjelmointi, 23

Määritä moottoroidun lattialustan kääntymisasennot kuuntelu- ja katselukokemuksen optimoimiseksi eri paikkoja varten.

Näytön asentaminen, 24

Televisioruudun tai projektorin rekisteröinti NÄYTTÖASETUS -valikossa.

Lisälaitteiden käyttöönotto, 25

Rekisteröi kytkettyjä laitteita LÄHDELUETTELO-valikossa ja lataa PUC-taulukoita käyttääksesi muita kuin Bang & Olufsen -laitteita Bang & Olufsen -kaukosäätimelläsi. Voit poistaa PUC-taulukot, joita et enää tarvitse.

Television katseleminen, 27

Television katseleminen ja ohjelmatietojen näyttäminen. Voit kääntää television useita katselu- ja kuunteluasentoja varten sekä muuttaa tekstityksen ja äänen asetuksia mieltymystesi mukaisesti.

Kanavien, ryhmien ja luetteloiden käyttäminen, 31

Luo, muokkaa ja käytä ryhmiä ja luetteloja. Voit esimerkiksi muokata kunkin perheenjäsenen kanavavalikoiman asetuksia. Näin kaikkien käyttäjien ei tarvitse selata kaikkia käytettävissä olevia kanavia tietyn kanavan löytämiseksi. Voit myös muokata ja lisätä kanavia sekä katsella maksukanavia (mikäli saatavilla).

Kanavien uudelleenvirittäminen, 34

Kanavat päivitetään automaattisesti, mutta voit myös päivittää kanavat tarvittaessa manuaalisesti tai asentaa kaikki kanavat uudelleen (jos olet esimerkiksi vaihtanut palveluntarjoajaa).

Kaiuttimien asennus – surround-ääni, 36

Liitä televisiosi surround-äänijärjestelmään ja nauti äänentoistoelämyksestä. Suosittelemme, että kokeilet eri kaiutinryhmiä äänenlaadun optimoimiseksi eri kuuntelupaikoissa. Voit myös määrittää äänitiloja eri ohjelma- tai lähdetyyppäjä varten.

Äänitilojen ja kaiutinryhmien päivittäminen käyttö, 39

Vaihda eri äänitilojen välillä (kuten PELL-tilan) optimoidaksesi surround-äänijärjestelmän äänentoiston eri ohjelma- ja lähdetyyppäjä varten. Vaihda kaiutinryhmien välillä ja optimoi kuuntelukokemus eri kuuntelupaikkoja varten. Kukin kaiutinryhmä muokataan tiettyä kuuntelupaikkaa varten.

Äänen ja kuvan asetusten säätäminen, 40

Säädä äänen ja kuvan asetuksia, kuten basson tasoa ja kuvan kirkkautta, ja valitse käyttöön kuvatiloja ja -suhteita eri ohjelmia ja lähteitä varten.

Kuvaruudun värin tarkkuuden kalibrointi 43

Kuvaruudun väriominaisuuksien optimointi.

Jatkuu...

TV-kokemuksen yksilöinti, 44

Tallenna ja palauta nykyisen lähteen, äänen ja kuvan tilannevedos, niin voit palauttaa saman yhdistelmän helposti käyttöön myöhemmin. Sisäisiä lähteitä varten voidaan tallentaa myös toistettava kohde.

Kotiteatteri 45

Järjestelmän käyttö projektorin kanssa kotiteatterissa.

3D-televisioon käyttöönotto, 46

Määritä, kuinka 3D-televisio aktivoidaan, niin voit nauttia sen katselusta silloin, kun se sopii sinulle parhaiten.

3D-televisioon katseleminen, 47

Aktivoi 3D-televisio ja nauti mukaansatempaavasta katselukokemuksesta. Valitse tila palveluntarjoajan signaalin mukaisesti.

Kahden ohjelmälähteen katseleminen samanaikaisesti, 49

Voit katsella kahta ohjelmälähdettä samanaikaisesti – katsele esimerkiksi toista lähdettä elokuvan mainostauon aikana ja seuraa samalla, milloin mainostauko loppuu ja elokuva jatkuu.

Tekstitelevisio, 50

Tallenna tekstitelevisio suosikkisivusi MEMO-sivuuksi, niin voit avata ne helposti milloin tahansa.

Lisälaitteiden käyttäminen, 52

Voit käyttää Bang & Olufsen -kaukosäätimelläsi myös muita televisioon kytkettyjä laitteita, kuten digibokseja ja DVD-soittimia – näin voit käyttää koko järjestelmää yhdellä kaukosäätimellä.

WebMedia, 53

Selaa verkkosivuja ja lisää sovelluksia WebMedia-toiminnolla. WebMedian avulla voit käyttää Internet-ominaisuuksia televisiollasi. Voit esimerkiksi jakaa helposti verkkosisältöä olohuoneessa perheesi kanssa.

Spotify, Deezer ja YouTube, 55

Käytä Spotify-, Deezer- ja YouTube-sovelluksia ja nauti musiikista ja televisiosta juuri niin kuin itse haluat.

HomeMedia, 56

Valokuvien selaaminen ja musiikkitiedostojen toistaminen televisiossa. Nauti tallennuslaitteen sisällöstä mukavasti olohuoneessa ystäväiesi kanssa. Voit myös suoratoistaa sisältöä tietokoneelta tai älypuhelimesta.

Sleep Timer -ajastimet, 59

Aseta televisio katkaisemaan virtansa automaattisesti, jos haluat esimerkiksi kuunnella musiikkilähdettä nukkumaan mennessäsi tai sammuttaa television automaattisesti ohjelman päättyessä.

Virta-asetukset, 60

Määritä virrankulutuksen ja automaattisen valmistilan asetukset, ja nopeuta television käynnistysaikaa.

Pääsynvalvonta, 67

Luo pääsykoodi, jonka avulla voit estää muita muokkaamasta kanava-asetuksia ja katsomasta kanavia. Voit esimerkiksi rajoittaa lasten pääsyä kanaville, jotka sisältävät väkivaltaisia ohjelmia.

PIN-koodijärjestelmä, 62

PIN-koodijärjestelmän avulla voit tehdä televisiosta hyödyttömän niille, jotka eivät tiedä koodia (esimerkiksi jos televisio on varastettu ja irrotettu siksi verkkovirrasta tietyn ajaksi).

Ohjelmiston ja palvelun päivittäminen, 63

Päivitä television tai koko Bang & Olufsen -järjestelmän ohjelmisto ja tarkastele television ohjelmiston tietoja, niin saat käyttöösi varmasti uusimmat ominaisuudet ja toiminnot.

Jatkuu...

Digitaalinen teksti ja HbbTV, 64

Tässä osiossa kerrotaan, kuinka voit kytkeä Digitaalinen teksti -toiminnon päälle ja pois päältä MHEG-käyttöä varten. Tämä ominaisuus on hyödyllinen tietyissä maissa tai tiettyjä CA-moduuleja varten. Se ottaa käyttöön kanavien saatavilla olevat sovellukset. Voit ottaa käyttöön HbbTv:n. Se on verkkopalvelu, joka tarjoaa käyttöön kanavan tarjoamia lisäominaisuuksia, kuten kilpailuja ja yhteisötoimintoja.

Verkkoasetukset, 65

Verkon määrittäminen ja verkon tietojen tarkastelu. Verkkoyhteyden avulla voit käyttää monia lähteitä, kuten WebMediaa, sekä hyödyntää ohjelmistopäivityksiä, HbbTv:tä ja muita ominaisuuksia.

Äänen jakaminen Network Link -toiminnolla, 67

Tee linkkikytkentöjä ja integroi televisiosi muiden tuotteiden kanssa, niin voit jakaa ääntä kodin muihin huoneisiin ja laajentaa siten Bang & Olufsen -järjestelmäsi mahdollisuuksia.

Musiikkijärjestelmän kytkeminen ja käyttäminen, 69

Kytke televisioon musiikkijärjestelmä ja käytä integroitua järjestelmää musiikin toistamiseksi musiikkijärjestelmästä television kautta tai äänen lähettämiseksi televisiosta musiikkijärjestelmään.

Kaksi televisiota – Network Link -yhteydellä, 71

Kytke televisiosi toiseen televisioon jakaaksesi äänen kahden television välillä, niin voit esimerkiksi kuunnella toisessa huoneessa sijaitsevan television musiikki- tai televisiolähdettä.

Kahden television käyttäminen samalla kaukosäätimellä, 73

Vaihda kahden television välillä ja käytä kumpaakin televisiota samalla Bang & Olufsen -kaukosäätimellä.

HDMI Matrix, 74

Määritä asetukset HDMI-MATRIISI-valikossa, jos olet kytkenyt HDMI Matrix -laitteen, jolla voit kytkeä useita ulkoisia lähteitä useisiin televisioihin ja käyttää niiden lähteitä erikseen kussakin televisiossa tai samanaikaisesti useissa huoneissa.

Kaukosäätimen käyttö

Tämän oppaan ohjeissa käytetään BeoRemote One -kaukosäädintä. Katso ohjeet muun Bang & Olufsen -kaukosäätimen käyttämiseksi [sivuilta 8 ja 11](#).

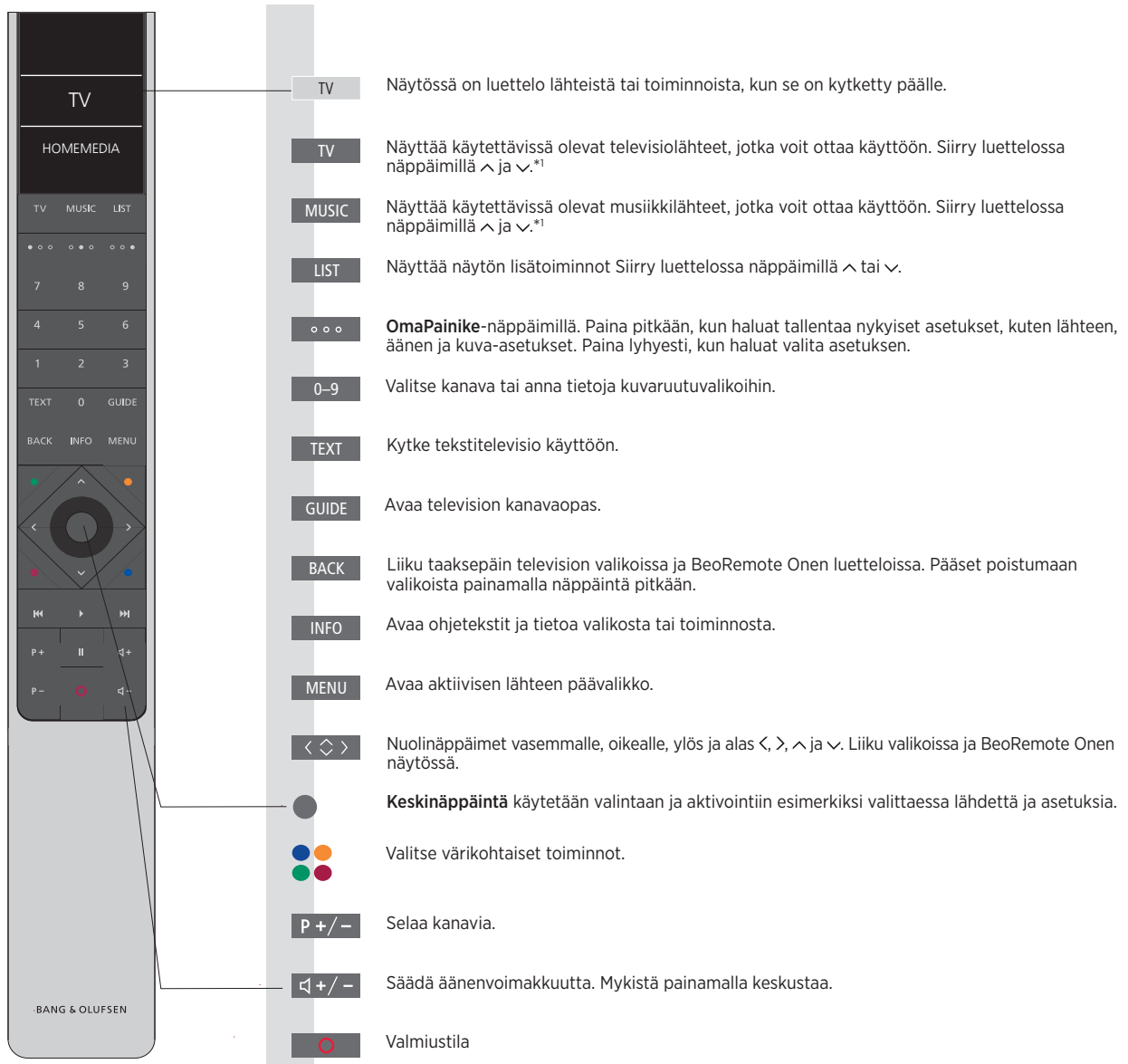

¹Jotkin näytön lähteet voidaan määrittää uudelleen asetusten määrittämisen aikana. Lisätietoja on [sivulla 25](#).

Kaukosäätimen mukana tullessa opaskirjassa on yleisohjeita kaukosäätimen käytöstä.

Joissakin maissa ja CA-moduuleissa Digitaalinen teksti- tai MHEG-toiminto on aktivoitava. Sen vuoksi BeoRemote One on näissä maissa joiltakin osin erilainen. Kun näytössä ei näy valikkoa, sinun on painettava **MENU**-näppäintä ennen värillisen näppäimen painamista. Lisätietoja on [sivulla 64](#).

BeoRemote-sovellus



Laitteen ja television on oltava samassa verkossa, jotta BeoRemote-sovellusta voidaan käyttää.

BeoRemote-sovelluksella voit käyttää television ominaisuuksia älypuhelimella tai iOS-tabletilla. Se on erityisen hyödyllinen, kun käytät verkkosivuja tai sovelluksia [WebMedia](#)-toiminnolla.*¹ Sekä television että laitteen on oltava samassa verkossa, ja WAKE-ON-LAN-toiminnon on oltava ON-tilassa. Katso lisätietoja television VIRRANSÄÄSTÖ-valikosta. Siten voit käynnistää television valmiustilasta. Huomaa, että virrankulutus on valmiustilassa hieman tavallista suurempi.

BeoRemote-sovellus toimii yhdessä televisiosi kanssa. Se ei kuitenkaan tue kaikkia BeoRemote Onen toimintoja.

Huomaa, että ensimmäiset asetukset on tehtävä BeoRemote One -kaukosäätimellä. BeoRemote-sovelluksen käyttäminen edellyttää, että televisio on kytketty verkkoon.

*¹*BeoRemote-sovellus on yhteensopiva uusimmalla iOS-käyttöjärjestelmällä tai Android 4.0 (tai uudemalla) -käyttöjärjestelmällä varustettujen älypuhelimien sekä uusimmalla iOS-käyttöjärjestelmällä varustettujen tablettien kanssa.*

BeoRemote One- ja Beo4-kaukosäätimien vastaavuus

Jos olet tottunut käyttämään tuotettasi Beo4-kaukosäätimellä, voit katsoa oheisesta kuvasta, mitä Beo4:n näppäimiä sinun on käytettävä BeoRemote Onen sijaan.

BeoRemote Onen näppäimet on merkitty sinisellä. Näppäimet, joilla on täsmälleen sama toiminto tai nimi sekä Beo4:ssä että BeoRemote Onessa, on merkitty kuvissa vaaleanharmaalla.

Huomaa, että Beo4:ssä ei ole OmaPainike-näppäimiä.

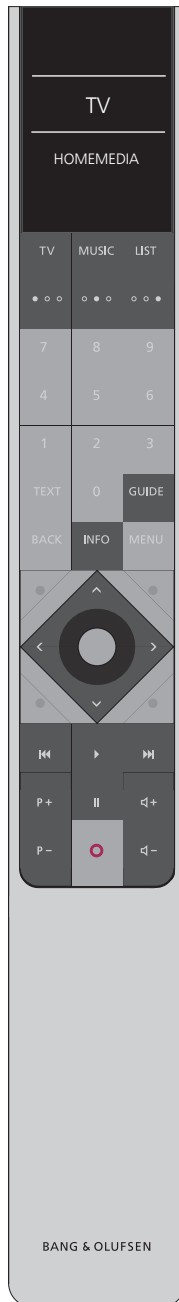

TV: Paina Beo4:n **TV**-, **DTV**-, **DVD**- tai **V.MEM.**-näppäintä. Paina **LIST** ja käytä muita TV-lähteitä, kuten **V.AUX.** ja **HOMEMEDIA**.

MUSIC: Paina Beo4:n **RADIO**-, **CD**- tai **A.MEM.**-näppäintä. Paina **LIST** ja käytä muita musiikkilähteitä, kuten **SPOTIFY** ja **A.AUX.**

LIST: Paina Beo4:n **LIST**-näppäintä käyttääksesi muita televisio- ja musiikkilähteitä (kuten **HOMEMEDIA**).

GUIDE: Paina Beo4:n **vihreää** näppäintä.

INFO: Paina Beo4:n **sinistä** näppäintä.

Nuolinäppäimet **<**, **>**, **^** ja **v**: Paina Beo4:n ohjainnäppäintä.

⏪ ja **⏩**: Selaa eteen- tai taaksepäin painamalla Beo4:n näppäimiä **⏪** ja **⏩**.

P+ / P-: Paina Beo4:n näppäimiä **▲** ja **▼**.

▶: Paina **PLAY**-toiminto Beo4:ssä.

⏮ / **⏭**: Paina Beo4:n näppäimiä **^** ja **v**.



Opaskirjan käyttö

Pikaopas ja verkko-opas

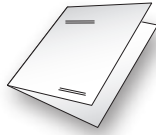

Television mukana toimitettu pikaopas sisältää esittelyn television tärkeimmistä ominaisuuksista.



Verkko-opas sisältää tarkempaa tietoa televisiosta ja sen ominaisuuksista ja toiminnoista.

Valikon käyttö

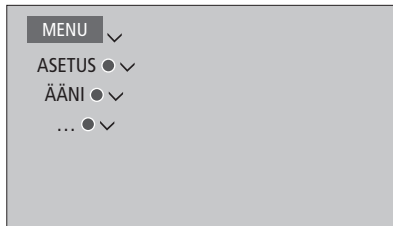

Esimerkki valikon käytöstä.

Tällaisella valikkorakenteella ilmaistaan polku, jota seuraamalla voit tehdä erilaisia asetuksia. Paina kaukosäätimen **MENU**-näppäintä. Avaa haluamasi valikko painamalla nuolinäppäintä ∇ ja **keskinäppäintä**.

Tietyissä kohdissa voit myös painaa kaukosäätimen **INFO** näppäintä ja tuoda esiin ohjetekstejä.

Kaukosäätimen käyttäminen



Esimerkki BeoRemote Onen käytöstä.

Kaukosäätimen käytöstä annetaan ohjeita tarvittavissa kohdissa.

- Tummanharmaa näppäin tarkoittaa fyysistä näppäintä, jota on painettava.
- Vaaleanharmaa näyttöteksti tarkoittaa BeoRemote Onen näyttötekstiä. Avaa se painamalla BeoRemote Onen **LIST**-, **TV**- tai **MUSIC**-näppäintä. Teksti näkyy BeoRemote Onen näytössä. Tekstit kohdissa **LIST**, **TV** ja **MUSIC** voidaan nimetä uudelleen, ja voit myös piilottaa tarpeettomat tekstit ja näyttää tarvittavat tekstit. Lisätietoja on BeoRemote Onen oppaissa.

- **Keskinäppäimen** symboli ● näyttää, milloin toimintasarjassa on painettava **keskinäppäintä**.

Perustoimintojen käyttö

Valikoiden käyttö

Selaa valikoita ja valitse asetuksia kaukosäätimellä. **MENU**-painikkeen painallus avaa päävalikon, joka sisältää aktiivisen lähteen valikon päällekkäiskuvan.

Tämän oppaan ohjeissa käytetään BeoRemote One -kaukosäädintä.

Näyttö ja valikot

Valitse lähde ja asetukset.

Tuo näkyviin televisiolähteet BeoRemote Onen näyttöön ja valitse päälle kytkettävä televisiolähde.

Avaa päävalikko painamalla tätä näppäintä.

Liiku valikoissa

Kun valikko näkyy näytössä, voit liikkua valikkovaihtoehtojen välillä, tuoda asetuksia näkyviin tai syöttää tietoja.

Korosta valikko tai muuta asetusta.

Syötä tietoja.

Avaa alavalikko tai tallenna asetukset.

Valitse vaihtoehto.

Siirry takaisin päin valikoissa painamalla tai poistu valikoista pitämällä näppäin painettuna.



Esimerkki kanavaluettelosta. Tee valinta keskinäppäimellä.

Siirry valikkosivulta toiselle

Jotkin valikot eivät mahdu näkymään kerralla televisioruudussa. Sen merkiksi näytön alareunan valikkokohde näkyy vain puolittain. Voit helposti siirtyä luettelon alusta loppuun painamalla -näppäintä.

Selaa sivuja.

Selaa valikkokohteita.



Jatkuu...

Valitse lähde

Voit tuoda lähteen näkyviin painamalla TV- tai MUSIC-näppäintä ja valitsemalla lähteen kaukosäätimen näytöstä, tai voit valita lähteen myös television valikosta.

Avaa päävalikko painamalla tätä
näppäintä.



Valitse LÄHDELUETTELO.



Valitse lähde.



Näytä ohjetekstit

Voit tuoda näkyviin ohjetekstejä sekä ominaisuuksien ja toimintojen selityksiä valikoissa ja alavalikoissa (mikäli saatavilla).^{*1} Yleiset ominaisuudet ja toiminnot on esitelty myös HYVÄ TIETÄÄ -valikossa.^{*2}

Avaa päävalikko painamalla tätä
näppäintä.



Avaa ASETUS-valikko.



Korosta vaihtoehto.



Näytä tai piilota ohjetekstit.



^{1**}Joissakin kielivaihtoehdoissa ohjetekstit ovat saatavilla vain englanniksi.

²*Avaa HYVÄ TIETÄÄ -valikko ASETUS-valikosta. Voit lukea lisää perustoiminnoista ja -ominaisuuksista. Kun televisio vastaanottaa ohjelmistopäivityksiä (edellyttää Internet-yhteyttä), uudet ominaisuudet ja toiminnot esitellään tässä valikossa.

Toisen kaukosäätimen käyttäminen

Televisio voidaan määrittää käytettäväksi Beo4-, Beo5- tai Beo6-kaukosäätimellä KAUKOSÄÄDIN-valikossa. Huomaa kuitenkin, että joitakin tässä oppaassa esiteltyjä ominaisuuksia ja toimintoja (**kuten OmaPainike**-näppäimiä) voidaan käyttää vain BeoRemote Onella.

Jos televisio määritetään käytettäväksi muulla kuin BeoRemote One -kaukosäätimellä, käytössä voi olla eroavaisuuksia tässä oppaassa annettuihin ohjeisiin.

MENU ▾
ASETUS ● ▾
LAITTEEN YHDISTÄMINEN ● ▾
KAUKOSÄÄDIN ● ▾

Järjestelmän käyttöönotto

Noudata tällä ja seuraavilla sivuilla annettuja sijoitus- ja kytkentäohjeita. Kun käynnistät järjestelmän ensimmäistä kertaa, määritä ensimmäiset asetukset seuraamalla näytön ohjeita.

Näytön ja laitteen ympärille on jätettävä riittävästi tilaa tuuletusta varten. Jos televisio ylikuumenee (valmiustilan merkkivalo vilkkuu ja näyttöön tulee varoitus), kytke televisio valmiustilaan, jotta se jäähtyy normaaliin lämpötilaan. Älä kuitenkaan katkaise virtaa kokonaan. Tällä välin televisiota ei voi käyttää.

Jos olet kytkenyt järjestelmään projektorin, kytke järjestelmästä virta pois ensimmäisten asetusten tekemisen jälkeen. Kytke virta sitten uudelleen, jotta asetukset tulevat käyttöön.

Asenna suojus

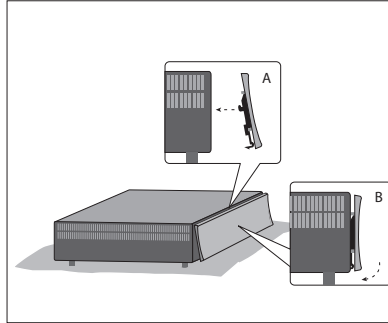

Aseta laitteen mukana tullut suojus laitteen etuosaan.

- Aseta suojuksen hakaset kahteen aukkoon kuvan osoittamalla tavalla ja paina suojuksen alaosa laitetta kohti, kunnes kuulet naksahduksen.

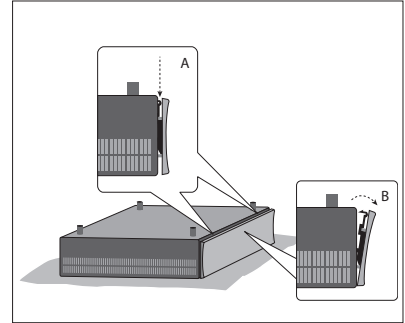

- Suojus irrotetaan kääntämällä laite ylösalaisin, painamalla kiinnityshakasia alaspäin kuvan osoittamalla tavalla ja vetämällä sivuilta hakasten vierestä.

Seinäteline ja jalustat

Halutessasi voit asentaa järjestelmän seinätelineisiin, jotka toimitetaan järjestelmän mukana. Ks. järjestelmän mukana tullut ohje seinätelineitä varten.

Järjestelmän voi asentaa myös eri asentoihin järjestelmän mukana tulleiden 19-tuumaisen jalustojen avulla. Ks. järjestelmän mukana tullut ohje jalustojen käyttöön.

Huoltaminen

Käyttäjän tehtäviin kuuluu säännöllinen huolto, kuten puhdistus.

Kotelo ja hallintalaitteet

Pyyhi pinnoilta pöly kuivalla, pehmeällä liinalla. Poista lika ja tahrat pehmeällä liinalla, joka on kostutettu veden ja miedon puhdistusaineen (esim. astianpesuaineen) seoksella.

Älä koskaan käytä alkoholia tai muita liuottimia laitteen osien puhdistukseen.

Liitännät

Voit kytkeä järjestelmään signaalikaapeleita ja monia lisälaitteita, kuten television, projektorin, videotoistimen tai Bang & Olufsen -musiikkijärjestelmän.

Näihin liitäntöihin kytketyt laitteet voidaan rekisteröidä LÄHDELUETTELO-valikossa, kun painat **punaista** näppäintä. Jos laitetta ei näy LÄHDELUETTELO-valikossa, lisää se LÄHDELUETTELO-valikkoon painamalla ensin **vihreää** näppäintä. Lisätietoja on [sivulla 25](#).

Muista irrottaa järjestelmä sähköverkosta, ennen kuin kytket siihen laitteita. Tämä ei koske lähteen liittämistä HDMI IN- tai USB-liitäntään.

Voit tarvita erilaisia kaapeleita ja mahdollisesti myös sovittimia kytkettävästä laitteesta riippuen. Kaapeleita ja sovittimia on saatavana Bang & Olufsen -jälleenmyyjältä.

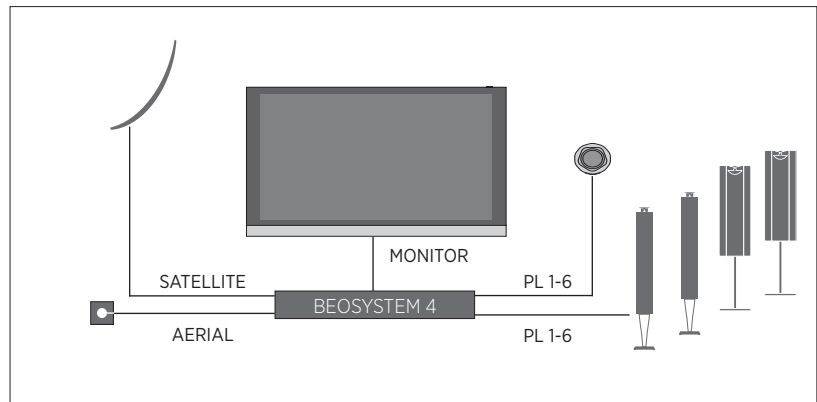

Kaiuttimet

Käytä Bang & Olufsenin BeoLab-kaiuttimia. Kaapeleita on saatavana Bang & Olufsen -jälleenmyyjältä.

Laitteet, joissa on HDMI™-lähtöliitäntä

Digiboksin kaltaiset HDMI-lähdöllä varustetut laitteet voidaan liittää mihin tahansa vapaana olevaan HDMI IN -liitäntään. Lisätietoja kytkettyjen laitteiden käyttöön otosta on [sivulla 25](#).

Määritetty lähde voidaan valita BeoRemote Onella tai kohdasta LÄHDELUETTELO. Jos televisio havaitsee määrittämättömän lähteen, sinua pyydetään valitsemaan vaihtoehtoista EI MITÄÄN, NÄYTÄ LÄHDE tai KONFIGUROI TÄHÄN TULOON KYTKETTY LÄHDE.

Liitettyä laitetta voidaan käyttää sen omalla kaukosäätimellä, ja voit halutessasi ladata myös PUC-taulukon (mikäli saatavilla), jonka avulla voit ohjata laitetta Bang & Olufsen -kaukosäätimellä. [Lisätietoja on sivulla 52](#).

Jos televisio on palautettava oletusasetuksiin, avaa ALUEELLISET ASETUKSET -valikko ja valitse toinen maa. Järjestelmä pyytää sinua vahvistamaan palautuksen. Kaikki tehdyt asetukset poistetaan, ja sinun on tehtävä ensimmäiset asetukset näytössä näkyvien ohjeiden mukaan.

Liitännäpaneelit

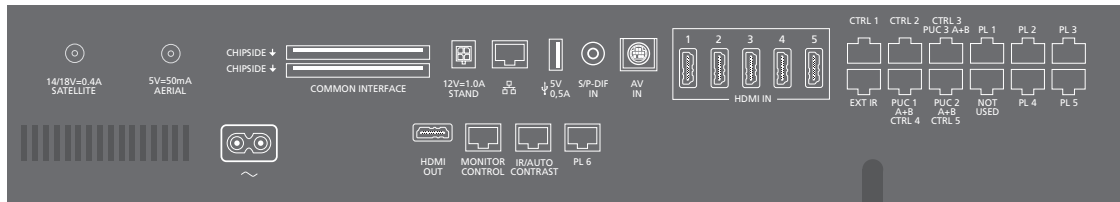

Pääliitännäpaneeliin pysyvästi kytketyt laitteet on rekisteröitävä LÄHDELUETTELO-valikossa painamalla **vihreää** näppäintä ja sitten **punaista** näppäintä kutakin lähdeä kohden. Jos lähde on jo määritetty, voit korostaa sen LÄHDELUETTELO-valikossa ja muuttaa sen asetuksia painamalla **punaista** näppäintä. Lisätietoja on [sivulla 25](#).

Suosittellemme, että liität laitteen Internetiin, jotta voit ladata ohjelmistopäivityksiä ja PUC (Peripheral Unit Controller) -taulukoita. PUC-taulukoiden avulla voit käyttää Bang & Olufsen -kaukosäätimellä sellaisia järjestelmään kytkettyjä laitteita, jotka eivät ole Bang & Olufsenin valmistamia.

Kytke laitteen liitännäpaneelin --liitäntä pistorasiaan. Järjestelmä on valmiustilassa ja käyttövalmis.

Laitteen mukana toimitettu virtajohto ja pistoke on tarkoitettu nimenomaan tälle laitteelle. Älä vaihda pistoketta. Jos virtajohto vahingoittuu, hanki uusi Bang & Olufsen -jälleenmyyjältä.

- Verkkovirta

Kytkeä verkkovirtalähteeseen.

PL 1-6 (Power Link)

Surround-äänijärjestelmän ulkoisille kaiuttimille. Voit käyttää television sisäänrakennetun keskikaiuttimen liittämiseen myös PL-liitäntää, esimerkiksi PL6-liitäntää. Tarvittava liitäntä riippuu televisiosta.

MONITOR CONTROL

Bang & Olufsen -television kytkemistä varten.

PUC 1-3 A+B

HDMI IN-, HDMI OUT- tai AV IN -liitäntään kytketyn lisälaitteen infrapunasignaaleille. Voit käyttää Bang & Olufsen -kaukosäätimellä sellaisiakin televisioon kytkettyjä laitteita, jotka eivät ole Bang & Olufsenin valmistamia.

CTRL (1)

Tulevaan käyttöön.

CTRL (2)

Ulkaisen HDMI-kytkimen ohjaamiseksi kahden näytön kokoonpanossa.

EXT. IR

Toissijaisen ulkoisen infrapunavastaanottimen kytkemistä varten.

HDMI IN (1-5)

HDMI (High Definition Multimedia Interface) -liitännän avulla voit kytkeä televisioon useita erilaisia lähteitä, kuten digibokseja, multimediasoittimia, Blu-ray-soittimia tai tietokoneen.

AV IN

Analogisen videolaitteiston liitännöille.

S/P-DIF IN

Digitaalinen audioluoliitäntä, esim. tietokonetta varten.

USB (→)

USB-laitteen kytkemistä ja digitaalisten valokuvien, videoiden ja musiikkitiedostojen selaamista varten.

Ethernet

Internet-yhteyttä varten. Ohjelmistopäivityksiä, WebMedia-toiminnon käyttöä ja PUC-latauksia varten.

Varmista, että tuotteen ja reitittimen välinen kaapeliyhteys ei kulje rakennuksen ulkopuolella, jotta vältetään yhteydestä korkeajännitteen kanssa.

Jatkuu...

STAND

Moottoroidun jalustan kytkemistä varten.

AERIAL (5V= 50mA)

Antennin tuloliitäntä television ulkoantennille tai kaapelitelevisioverkolle tai analogiselle signaalille.

SATELLITE

Antennin tuloliitäntä digitaalista satelliittisignaalia varten. Viritinasetuksista riippuen käytettävissä saattaa olla satelliittiverkon tulo.

2 x PCMCIA (CA-moduuli)

Moduuli- ja korttipaikka koodattujen digitaalisten ohjelmien katselemiseksi. Lisätietoja yhteensopivista kortti- ja moduuliyhdistelmistä saat Bang & Olufsen -jälleenmyyjältä.

HDMI OUT

Televisiokuvaruudun, projektorin tai HDMI-kytkimen kytkemistä varten.

IR / AUTO CONTRAST

Liitin ensisijaiselle ulkoiselle infrapunavastaanotimelle, jonka avulla televisiota tai projektoria voi käyttää kaukosäätimellä. Automaattinen kontrastinsäätö toimii vain Bang & Olufsenin televisioissa.

NOT USED

Ei käytössä.

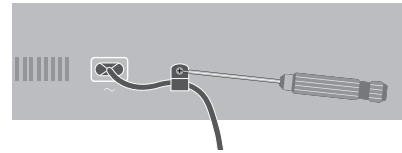

Suojaa virtajohto kiinnittämällä se laitteen mukana tulleilla kaapelikannattimella ja ruuvilla.

Kotiteatterikokoonpano ja kodin ohjausjärjestelmä

Kodin ohjausjärjestelmällä voit säätää erilaisia ulkoisia elementtejä, kuten huoneen valaistusta, verhoja ja projektorin tai television asentoa. Kokoonpanoa voidaan ohjata BeoRemote Onella, jos olet ladannut asianmukaisen PUC-taulukon. Lue lisätietoja kodin ohjausjärjestelmästä ja PUC-taulukon lataamisesta [sivuilta 45 ja 25](#) tai ota yhteyttä paikalliseen jälleenmyyjään.

Projektorin tai kuvaruudun kytkemisen jälkeen kuva ja ääni pitää mahdollisesti tahdistaa säätämällä äänen viiveasetusta. Katso lisätietoja ÄÄNEN SÄÄTÖ -valikosta ja äänen viiveestä [sivulta 40](#).

Järjestelmään voi integroida kodin ohjausjärjestelmän, joka säätelee automaattisesti valaistusta ja verhoja liitännöiden CTRL 4-5 kautta.

Mutkikkaita kokoonpanoja tai BeoLink-sovellusta varten tarvitsen Bang Olufsen MasterLink Gateway -järjestelmän. Lisätietoja MasterLink Gateway -järjestelmästä saat jälleenmyyjältä.

Vaihda TV- ja Cinema-tilojen välillä painamalla BeoRemote Onen CINEMA ON- ja CINEMA OFF -näppäimiä. Sinun on lisättävä ne ensin LIST-näkymään. Katso ohjeet toimintojen lisäämiseksi BeoRemote Onen opaskirjasta.

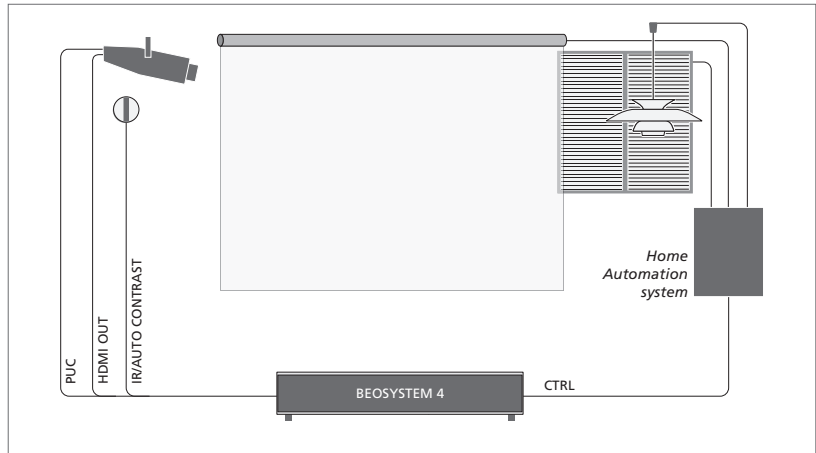

Kotiteatterikokoonpano, jossa projektori.

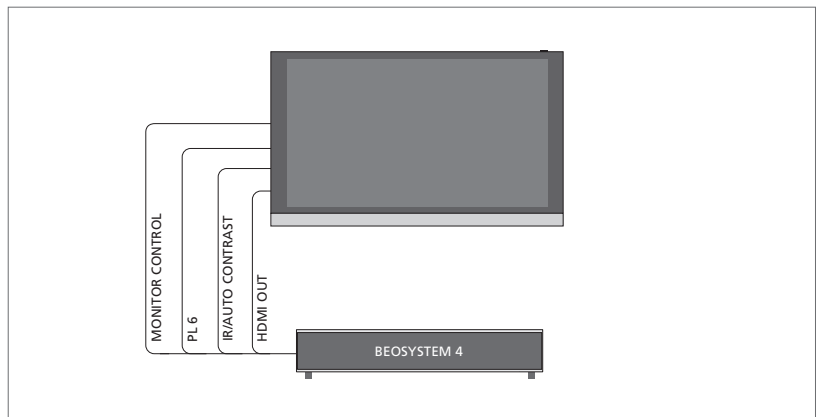

Kotiteatterikokoonpano, jossa Bang & Olufsen -televisio. Automaattinen kontrastinsäätö on saatavilla vain Bang & Olufsen -televisioihin.

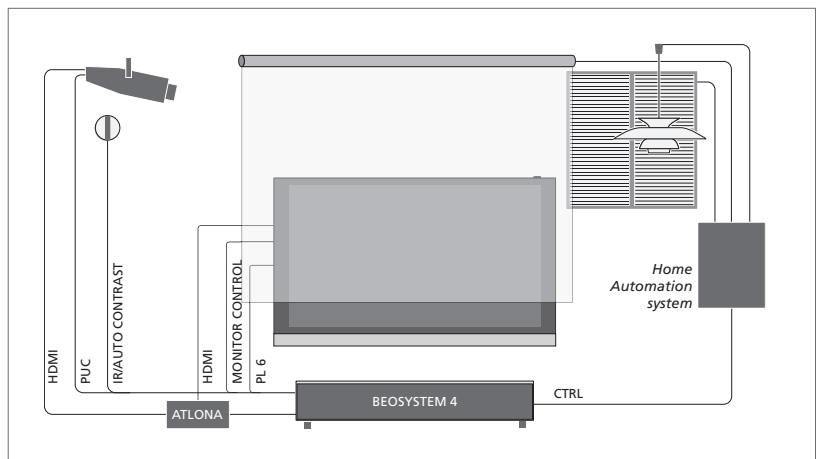

Esimerkki kahden näytön kokoonpanosta. Edellyttää Atlona-kytkintä.

Digitaalisten lähteiden kytkeminen

Voit liittää laitteeseen ulkoisia HDMI-lähteitä, kuten digiboksin, tietokoneen tai pelikonsolin. Kaikki järjestelmään liitettävät laitteet voidaan määrittää. [Lisätietoja on sivulla 25.](#)

Sen mukaan, minkä tyyppisiä laitteita liität järjestelmään, tarvitaan erilaisia kaapeleita ja mahdollisesti myös sovitimia. Jos sinulla on useampia kuin kahdentyyppisiä laitteita, jotka tarvitsevat PUC-liitännän, sinun on ostettava ylimääräinen PUC-kaapeli. Kaapeleita ja sovitimia on saatavana Bang & Olufsen-jälleenmyyjältä.

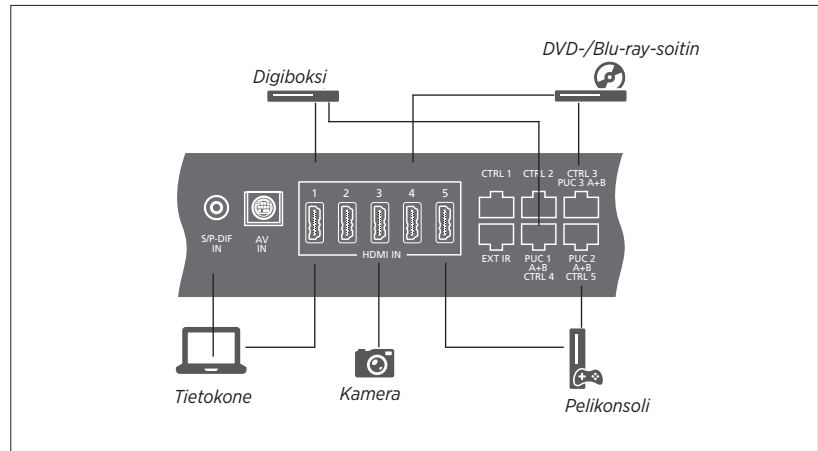

Esimerkki liitetyistä digitaalisista lähteistä.

Digiboksin kytkeminen

- > Kytke kaapeli digiboksin asianmukaiseen liitäntään.
- > Kiinnitä kaapeli järjestelmän HDMI IN-liitäntään.
- > Jotta pystyisit ohjaamaan digiboksin Bang & Olufsen -kaukosäätimellä, liitä infrapunalähetin yhteen PUC-liitännöistä ja kiinnitä se digiboksin infrapunavastaanottimeen. [Lisätietoja infrapunalähtetimestä on sivulla 20.](#)
- > Määritä lähde näytössä näkyvien ohjeiden mukaisesti.

DVD-/Blu-ray-soittimen kytkeminen

- > Kytke kaapeli DVD-/Blu-ray-soittimen asianmukaiseen liitäntään.
- > Kiinnitä kaapeli järjestelmän HDMI IN-liitäntään.
- > Jotta pystyisit ohjaamaan DVD-/Blu-ray-soitinta Bang & Olufsen -kaukosäätimellä, liitä infrapunalähetin yhteen PUC-liitännöistä ja kiinnitä se DVD-/Blu-ray-soittimen infrapunavastaanottimeen. [Lisätietoja infrapunalähtetimestä on sivulla 20.](#)
- > Määritä lähde näytössä näkyvien ohjeiden mukaisesti.

Pelikonsolin kytkeminen

- > Kytke kaapeli pelikonsolin asianmukaiseen liitäntään.
- > Kiinnitä kaapeli järjestelmän HDMI IN-liitäntään.
- > Jotta pystyisit ohjaamaan pelikonsolia Bang & Olufsen -kaukosäätimellä, liitä infrapunalähetin yhteen PUC-liitännöistä ja kiinnitä se pelikonsolin infrapunavastaanottimeen. [Lisätietoja infrapunalähtetimestä on sivulla 20.](#)
- > Määritä lähde näytössä näkyvien ohjeiden mukaisesti.*1

Kameran kytkeminen

- > Kytke kaapeli kameran asianmukaiseen liitäntään.
- > Kiinnitä kaapeli järjestelmän HDMI IN-liitäntään.
- > Määritä lähde näytössä näkyvien ohjeiden mukaisesti.

*1 Kun valitset lähteeksi PELIKONSOLI, kuvatila PELI aktivoidaan oletusarvoisesti. Voit muuttaa tätä asetusta tilapäisesti KUVA-valikossa. [Lisätietoja on sivulla 41.](#)

Tietokoneen kytkeminen

Ennen tietokoneen kytkemistä sinun on irrotettava järjestelmä, tietokone ja kaikki niihin kytketyt laitteet sähköverkosta.

Tietokoneen kytkeminen

- > Kytke tarvittavan kaapelin toinen pää tietokoneen DVI- tai HDMI-lähtöliitäntään ja toinen pää järjestelmän HDMI IN -liitäntään.
- > Jos käytät tietokoneen DVI-lähtöliitäntää, käytä sopivaa kaapelia ja liitä tietokoneen digitaalinen äänilähtö järjestelmän S/P-DIF IN -liitäntään, jolloin pystyt kuulemaan tietokoneen äänet televisioon liitetyistä kaiuttimista.
- > Kytke järjestelmän, tietokoneen ja kaikkien liitettyjen laitteiden verkkojohdot takaisin sähköverkkoon. Muista, että tietokone on kytkettävä maadoitettuun pistorasiaan tietokoneen asennusohjeissa kuvatulla tavalla.

[Lisätietoja infrapunälähtetimestä on sivulla 20.](#)

Analogisen lähteen kytkeminen

Voit liittää yhden analogisen lähteen, kuten pelikonsolin. Lisätietoja liitetyn laitteen määrittämisestä järjestelmään on [sivulla 25](#).

Irrota kaikki järjestelmät sähköverkosta ennen lisälaitteiden kytkemistä.

Analogisen lähteen kytkeminen

- > Kytke kaapeli sen laitteen asianmukaiseen liitäntään, jonka haluat kytkeä.
- > Kiinnitä kaapeli järjestelmän AV IN -liitäntään.
- > Kytke järjestelmän ja kaikkien kytkettyjen laitteiden verkkojohdot takaisin sähköverkkoon.
- > Jotta pystyisit ohjaamaan analogista lähettä kaukosäätimellä, liitä infrapunälähtetin yhteen PUC-liitännöistä ja kiinnitä se analogisen lähteen infrapunavastaanottimeen. [Lisätietoja infrapunälähtetimestä on sivulla 20.](#)
- > Määritä lähde näytössä näkyvien ohjeiden mukaisesti.

Saatat tarvita myös erilaisia sovittimia ja kaapeleita. Kaapeleita ja sovittimia on saatavana Bang & Olufsen -jälleenmyyjältä.

Infrapunalähettimet

Jotta voisit käyttää muiden valmistajien kuin Bang & Olufsenin tuotteita BeoRemote Onella tai BeoRemote-sovelluksella, kiinnitä Bang & Olufsenin infrapunalähetin toisen valmistajan tuotteeseen ja kytke se sitten liitännäpaneelin yhteen PUC-liitäntään. Kiinnitä lähetin lähelle kytketyn laitteen infrapunavastaanotinta, jotta voit varmistaa kauko-ohjauksen toimivuuden. Tarkista ennen lähettimen pysyvää kiinnittämistä, että voit käyttää laitteen valikoita television kautta BeoRemote Onella tai BeoRemote-sovelluksella.

Kun määrität lähettimen valittuun PUC-liitäntään LÄHDELUETTELO-valikossa, infrapunalähettimen asetukset määritetään automaattisesti. Voit kuitenkin tehdä liitännän asetukset myös manuaalisesti, jos haluat käyttää vaihtoehtoisia asetuksia.

Hanki tarvittaessa ylimääräinen PUC-kaapeli Bang & Olufsen -jälleenmyyjältä.

Katso lisätietoja oheislaitteohjaimien (PUC) taulukoiden lataamisesta digibokseihin [sivulta 25](#).

Smart Card digitaalisia kanavia varten

Jos haluat katsella salattuja kanavia, ota yhteys palveluntarjoajaasi. Palveluntarjoaja rekisteröi sinut valtuutetuksi katsojaksi yleensä erillistä maksua vastaan. Saat käyttöösi Smart Card -kortin ja CA-moduulin. Huomaa, että ne ovat voimassa vain yhden palveluntarjoajan palveluissa ja toimivat siten vain tiettyjen kanavien kanssa.

CA-moduuli toimii Smart Card -kortinlukijana ja purkaa palveluntarjoajan lähettämät salatut signaalit. Ilman Smart Card -korttia ja/tai CA-moduulia voidaan katsella vain salaamattomia digitaalisia kanavia, joita kutsutaan vapaiksi (free-to-air) kanaviksi.

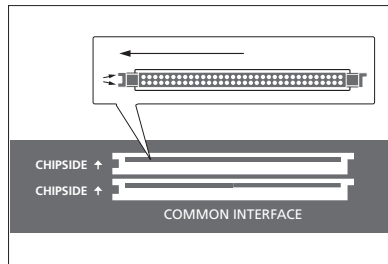

Kysy lisätietoja yhteensopivista CA Module -moduuleista Bang & Olufsen -jälleenmyyjältä.

Korttien on oltava CA-moduuleissa, ellei palveluntarjoajasi pyydä poistamaan niitä. Tämä on tärkeää, jos palveluntarjoajasi haluaa lähettää uutta tietoa Smart Card -korttiisi.

Työnnä Smart Card -kortti varovasti CA-moduuliin. CA-moduulin toisella puolella on yksi ulkoneva reuna ja toisella puolella kaksi ulkonevaa reunaa. Jos televisiosi ei vastaanota lainkaan signaalia, tarkista, että Smart Card -kortit ja CA-moduulit on asetettu paikoilleen oikein.

Smart Card -kortit ja CA-moduulit voivat tuoda käyttöön myös erityisiä valikoita, joiden käytöstä ei kerrota tässä oppaassa. Noudata tällöin palveluntarjoajan antamia ohjeita.

Jatkuu...

CA-moduulien aktivointi

CA-MODUULIT-valikossa voit ottaa käyttöön tai poistaa käytöstä maanpäällisen verkon, kaapeliverkon tai satelliittiverkon CA-moduuleja. Joissakin maissa satelliittiverkon CA-moduulin poistaminen käytöstä saattaa parantaa maanpäällisen verkon CA-moduulin toimintaa.

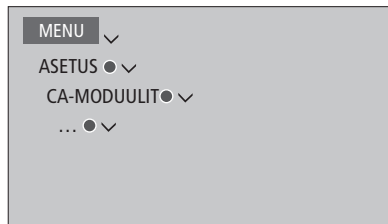

Voit myös käyttää CA-moduuleja päävalikosta, kun televisiovirrityksen lähde on oikea.

Kaiuttimien kytkeminen järjestelmään

Voit kytkeä televisioon Power Link -kaapelien avulla jopa 12 kaiutinta ja bassokaiutinta.

Irrota kaikki järjestelmät sähköverkosta ennen lisälaitteiden kytkemistä.

Sen mukaan, minkä tyyppisiä kaiuttimia liität televisioon, tarvitaan erilaisia kaapeleita ja mahdollisesti myös sovitimia. Kaapeleita ja sovitimia on saatavana Bang & Olufsen -jälleenmyyjältä.

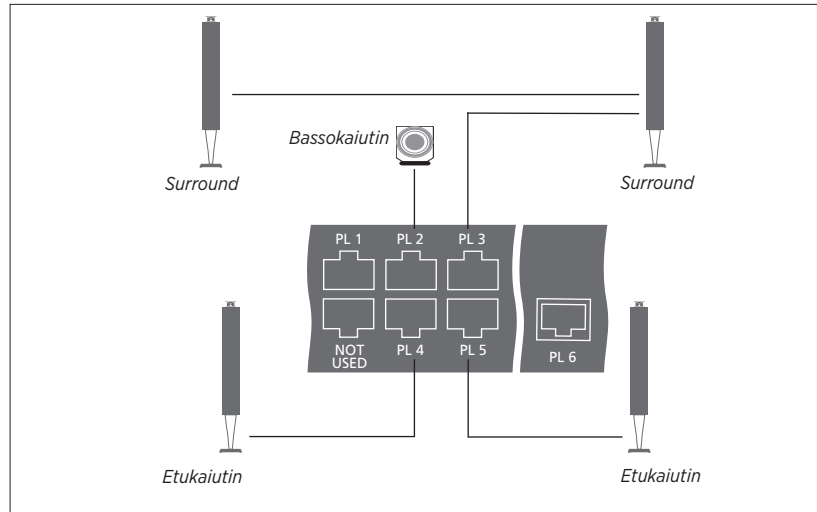

Esimerkki kaiutinkokoonpanosta.

Kaiuttimien kytkeminen

- > Kytke Power Link -kaapeli niiden kaiuttimien asianmukaiseen liitäntään, jotka haluat kytkeä järjestelmään.*1
- > Kiinnitä kaapelit järjestelmän PL 1-6 -liitäntöihin.
- > Kytke Power Link -kaapeli bassokaiuttimen asianmukaiseen liitäntään.
- > Kiinnitä kaapeli vapaana olevaan järjestelmän PL 1-6 -liitäntään.
- > Kytke television ja kytkettyjen kaiuttimien verkkojohdot takaisin sähköverkkoon.

Jos haluat kytkeä kaksi kaiutinta järjestelmän yhteen PL-liitäntään eikä kaapelia voida yhdistää kaiuttimien välillä, tarvitset lisähaaroittimen. Ota yhteyttä Bang & Olufsen -jälleenmyyjäsi.

**1Muista asettaa kaiuttimien vasemman ja oikean sijainnin kytkin sen mukaan, onko kuuntelupaikka kaiuttimen vasemmalla vai oikealla puolella.*

Television kääntymisasentojen ohjelmointi

Jos Bang & Olufsen -televisiosi on varustettu moottorilla toimivalla lattiajalustalla (lisävaruste), sitä voidaan kääntää kaukosäätimen avulla.

Television voi myös säätää kääntymään valittuun katseluasentoon automaattisesti, kun televisioon kytketään virta. Televisio voidaan määrittää siirtymään eri asentoon esimerkiksi kytkettyä radiota kuunneltaessa ja siirtymään valmiustilan asentoon, kun television virta katkaistaan. Voit asettaa myös muita jalustan asentoja eri kuuntelu- tai katseluasentoja varten.

Jalustan asentojen esivalinta

Jos Bang & Olufsen -televisiosi on varustettu moottoroidulla lattiajalustalla, valitse asennot erikseen videotilaa, audiotilaa ja valmiustilaa varten. Voit myös määrittää haluamasi jalustan asennot esimerkiksi nojatuolissa lukemista tai ruokapöydässä istumista varten.

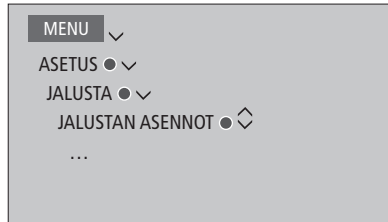

Avaa JALUSTAN ASENNOT -valikko, niin voit tallentaa, nimetä tai poistaa jalustan asennon.

Jos haluat tallentaa jalustan nykyisen asennon tyhjään asentopaikkaan, valitse asentopaikka ja paina keskinäppäintä. Voit sitten nimetä asentopaikan.

Et voi nimetä uudelleen jalustan VALMIUSTILA-, VIDEO- ja AUDIO-asentoja etkä poistaa niitä. Et voi myöskään nimetä asentopaikkoja, joihin ei ole tallennettu jalustan asentoa. Tyhjien paikkojen kohdalla näkyy <...>. Joillakin kielillä voit valita asentopaikan nimen vain ennalta määritetyistä nimistä.

Moottoroidun liikkeen kalibroiminen

Jos järjestelmään kuuluu moottoroitu lattiajalusta, ensimmäisten asetusten yhteydessä sinua pyydetään kalibroimaan moottoroidun liikkeen ääriarajat. Lattiajalustan kalibrointi suoritetaan määrittämällä jalustan ja seinän välinen etäisyys noudattamalla kuvaruudussa näkyviä ohjeita. Moottoroitu jalusta toimii vasta, kun kalibrointiprosessi on suoritettu. Jos televisio sijoitetaan myöhemmin eri paikkaan (esimerkiksi nurkkaan), kalibrointiprosessi on suoritettava uudelleen.



Voit avata jalustan asentovalikon kokoonpanosi mukaan.

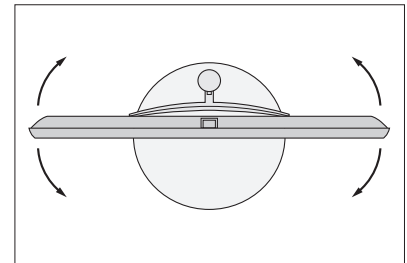

Kalibrointiprosessin avulla voidaan asettaa television kääntymisen suurin kulma - vasen ja oikea.

Näytön asentaminen

Kun liität järjestelmään television tai projektorin, voit asentaa sen NÄYTTÖASETUS -valikossa, jos järjestelmä ei tunnista sitä automaattisesti.

Television ja projektorin rekisteröinti

Kun rekisteröit järjestelmään kytketyt laitteet, voit käyttää niitä BeoRemote Onella.

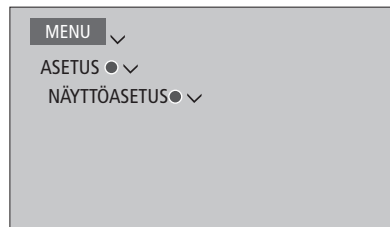

Jos järjestelmä tunnistaa television tai projektorin automaattisesti, sen nimi näkyy NÄYTTÖASETUS -valikossa. Jos järjestelmä ei tunnista sitä, valitse määritettävän näytön tyyppi. Valitse television tai projektorin nimi luettelosta siirtymällä nuolinäppäimillä vasemmalle tai oikealle. Määritä näyttö ruudun ohjeiden mukaisesti.

PUC-taulukon lataaminen

Jos luettelossa ei ole television tai projektorin nimeä, valitse LATAA LISÄÄ. Noudata kuvaruudussa näkyviä ohjeita PUC-taulukon lataamiseksi (mikäli saatavilla). Television on oltava liitettyä Internetiin.

Jos televisiota tai projektoria ei ole latausluettelossa, järjestelmä ei vielä tue laitetta. Valitse siinä tapauksessa YHTEENSOPIMATON NÄYTTÖ tai YHTEENSOPIMATON PROJEKTORI. Et voi käyttää televisiota tai projektoria BeoRemote Onella, ja käyttöön otetaan neutraalit kuvaparametrit. Voit tiedustella yhteensopimattoman lähteen PUC-taulukkoa Bang & Olufsen -jälleenmyyjältä.

Voit tehdä hakuja latinalaisilla aakkosilla ja numeroilla. Jos etsimäsi laitteen nimessä on muita merkkejä kuin latinalaisia aakkosia, voit hakea laitetta nimen osalla, jossa on latinalaisia aakkosia. Voit myös etsiä oikean PUC-taulukon selaustoiminnoilla.

Lisälaitteiden käyttöönotto

Jos kytket järjestelmään lisävideolaitteita, voit määrittää laitteet LÄHDELUETTELO-valikossa etsimällä lähteen ja painamalla **punaista** näppäintä.*¹

Kun järjestelmän virta on kytketty päälle ja liität HDMI IN -liitäntään lisälaitteen, järjestelmä havaitsee määrittämättömän lähteen. Television kuvaruudulle tulee näkyviin viesti, ja voit määrittää lähteen näytössä näkyvien ohjeiden mukaisesti.

Lähteillä on oletusasetukset, kuten ääni ja kuva, jotka sopivat useimpiin tilanteisiin, mutta voit myös halutessasi muuttaa näitä asetuksia. Valitse lähde, paina **punaista** näppäintä ja valitse LISÄASETUKSET-valikko.*¹ Tässä valikossa voit myös määrittää kaiutinryhmän, joka aktivoidaan lähteen valinnan yhteydessä.

¹ Jos lähde ei näy LÄHDELUETTELO-valikossa, se ei ole käytössä. Tuo tällöin näkyviin kaikkien lähteiden luettelo painamalla **vihreää** näppäintä.*

Mitä laitteita on kytketty?

Kun järjestelmään kytketyt laitteet on rekisteröity, niitä voidaan ohjata BeoRemote Onen avulla.

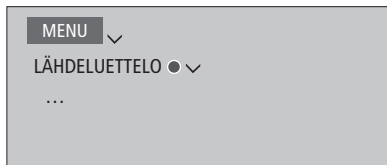

Korosta lähde ja määritä se painamalla **punaista** näppäintä.*¹ Tässä voit myös nimetä lähteen.*² Voit asettaa lähteen aktiivoinnin myös suoraan valmiustilasta BeoRemote Onen TV- tai MUSIC-näppäimellä. Nyt pystyt käyttämään lähdetä.

² Katso lisätietoja lähteen nimeämisestä BeoRemote Onen näytössä BeoRemote Onen opaskirjasta.*

PUC-taulukoiden lataaminen tai poistaminen

Verkkoyhteyden avulla voit ladata Peripheral Unit Controller (PUC) -taulukkoita, jotka mahdollistavat järjestelmään kytkettyjen laitteiden, kuten digiboksin, käyttämisen BeoRemote Onella.

PUC-taulukoita on saatavilla monien muiden valmistajien tuotteille, kuten projektoreille, DVD-soittimille, digibokseille ja pelikonsoleille. PUC-taulukot löytyvät Internetistä luettelosta, jota päivitetään ja laajennetaan säännöllisesti.

PUC-taulukon lataaminen

Määritysten tekemisen aikana sinulta kysytään, haluatko pystyä ohjaamaan liitettyä laitetta BeoRemote Onella. Noudata kuvaruudussa näkyviä ohjeita PUC-taulukon lataamiseksi (mikäli saatavilla). Television on oltava liitettynä Internetiin.

Jos liitetty laite ei ole latausluettelossa, sille ei ole tällä hetkellä olemassa ohjausmahdollisuutta. Valitse tässä tapauksessa YHTEENSOPIMATON LÄHDE. Et pysty ohjaamaan laitetta BeoRemote Onella. Voit tiedustella yhteensopimattoman lähteen PUC-taulukkoa Bang & Olufsen -jälleenmyyjältä.

Jatkuu...

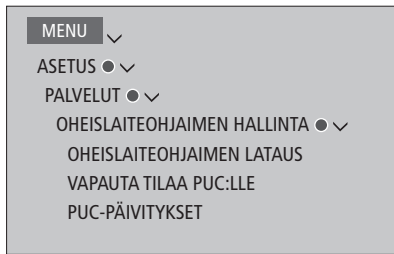

Voit tehdä hakuja latinalaisilla aakkosilla ja numeroilla. Jos etsimäsi laitteen nimessä on muita merkkejä kuin latinalaisia aakkosia, voit hakea laitetta nimen osalla, jossa on latinalaisia aakkosia. Voit myös etsiä oikean PUC-tilauksen selaustoiminnoilla.

PUC-tilauksia voidaan ladata milloin tahansa.

Lisätietoja PUC-tilauksista saat Bang & Olufsen-jälleenmyyjältä.

PUC-tilauksen ohjelmiston päivittäminen

Valitse PUC-tilauksen PUC-PÄIVITYKSET-valikosta ja päivitä sitten tilauksen ohjelmisto (mikäli saatavilla) painamalla **keskinäppäintä**. Voit sitten tarkastaa päivitykset painamalla **vihreää** näppäintä, tarkastella tilauksen tietoja painamalla **punaista** näppäintä tai selata tilauksen historiatietoja painamalla **keltaista** näppäintä.

Lähteen määrittämisen poistaminen

Jos olet kytkenyt ja määrittänyt lähteen tiettyyn liitäntään ja poistat lähteen myöhemmin pysyvästi, myös lähteen asetukset on nollattava. Korosta lähde LÄHDELUETTELO-valikossa, paina punaista näppäintä ja valitse OLETUSASETUSTEN PALAUTUS. Kun valitset KYLLÄ, lähdettä ei ole enää määritetty tähän liitäntään. Kun seuraavan kerran kytket lähteen liitäntään, sinua pyydetään määrittämään lähde.

Voit valita myös LISÄASETUKSET-valikosta kohdan OLETUSASETUSTEN PALAUTUS, jolloin oletusarvot palautetaan ainoastaan tähän valikkoon.

PUC-tilauksen poistaminen

Avaa VAPAUTA TILAA PUC:LLE -valikko, jos haluat poistaa ylimääräisiä ladattuja PUC-tilauksia. Huomaa, että sinun on poistettava PUC-tilaukseen kuuluvan kytketyn tuotteen määrittäminen ennen kuin voit poistaa tilauksen.

Television katselu

Katsele analogisia ja digitaalisia antenniverkon, kaapeliverkon tai satelliittiverkon kanavia viritinasetusten mukaan. Luo kanavaryhmiä ja käännä televisiota.

Jotta voit käyttää RADIO-tilaa, radiokanavat on ensin viritettävä. [Katso sivu 34.](#)

Katso lisätietoja ohjelmaoppaasta ja tiedoista [sivulta 29.](#)

Voit tallentaa lähteen yhteen BeoRemote Onen **OmaPainike**-näppäimistä sen nopeaa käyttöä varten. Lisätietoja on [sivulla 44.](#)

Lähteen valinta

Tuo näkyviin ja valitse televisio lähteeksi BeoRemote Onen näytössä



tai



Avaa päävalikko painamalla tätä näppäintä.

Valitse LÄHDELUETTELO.



Valitse televisiolähde*1.



Kanavan valinta

Valitse kanava tällä näppäimellä.



tai



Valitsee edellisen kanavan*2.



Avaa valikon päällekkäiskuva ja käytä sitä

Avaa päävalikko painamalla tätä näppäintä.



Aktivoi toiminto*3.



tai

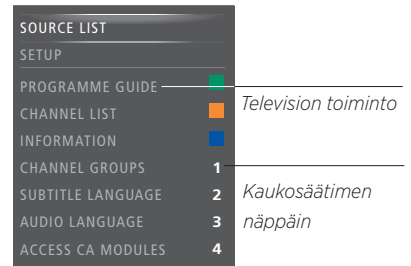

Esimerkki valikon päällekkäiskuvasta.

¹*Voit asettaa televisioviritimen aktivoitumaan automaattisesti, kun BeoRemote Onen TV-näppäintä painetaan valmiutilassa. Korosta TV-VIRITIN LÄHDELUETTELO-valikossa, paina punaista näppäintä, korosta VALMIUSTILASTA ja paina < tai > television valitsemiseksi, ja paina sitten keskinäppäintä. Jos lähde ei näy LÄHDELUETTELO-valikossa, etsi lähde painamalla ensin vihreää näppäintä.

²*Tämä on mahdollista vain, jos Digitaalinen teksti / HbbTV on poistettu käytöstä.

³*Voit ottaa käyttöön värillisiä toimintoja myös painamatta MENU-näppäintä ensin, jos Digitaalinen teksti / HbbTV on pois käytöstä.

Lattiajalustaan asennetun television kääntäminen

Tuo KÄÄNTÖ BeoRemote Onen näyttöön painamalla tätä näppäintä.

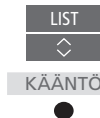

Käännä televisiota lattiajalustan putken avulla.



Valitse television kääntymisasento.



Jotta voit käyttää moottoroidun lattiajalustan toimintoa, sinun on ensin kalibroitava lattiajalusta. Se on mahdollista suorittaa ainoastaan Bang & Olufsenin näytön ja jalustan kanssa. Ohjeita television esiasetettujen asentojen määrittämisestä on [sivulla 23](#).

Tekstitelevision käyttäminen

Voit avata valitun kanavan tekstitelevision, jos palveluntarjoaja tukee sitä.

Vaihda näyttötilaa painamalla toistuvasti.



Selaa sivuja eteen- tai taaksepäin.



Siirry kohtaan SIVU ja liiku sivuilla.



Anna sivun numero.



Paina lyhyesti siirtyäksesi edelliselle sivulle tai pidä painettuna poistuaksesi tekstitelevisiosta.



Ohjelmatiedot

Voit tuoda esiin nykyisen ohjelman tiedot tai ohjelmaoppaan. Voit myös vaihtaa puhe- tai tekstityskielen sekä tuoda esiin vuorovaikutteista tietoa HbbTV:llä.

Tietonäyttö näkyy kuvaruudussa hetken ajan aina, kun kanavaa tai asemaa vaihdetaan. Voit tuoda ohjelman tiedot kuvaruutuun myös painamalla **INFO**-näppäintä.

HbbTV ei ole välttämättä saatavilla kaikilla markkina-alueilla.

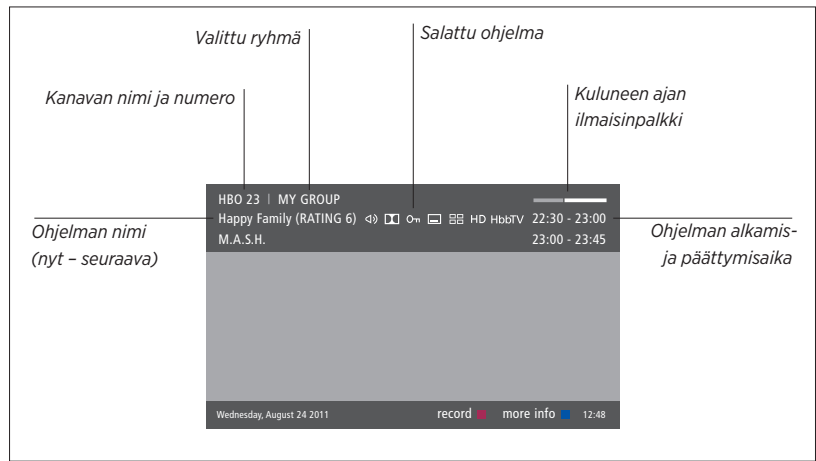

Paina **INFO**-näppäintä television ollessa päällä, niin näet ohjelman tarkemmat tiedot. Paina näppäimiä <, >, ^ ja v aikataulun ja kanavien selaamiseksi, ja valitse sitten kanava painamalla keskinäppäintä. Sulje ohjelmatiedot painamalla **BACK**-näppäintä.



Kun lisätietonäyttö näkyy kuvaruudussa eikä sen sisältö mahdu yhdelle sivulle, voit selata sivua alaspäin painamalla v.

Tekstitys- ja äänivalintojen kuvakkeet näkyvät yläreunassa. Huomautus: Tämä palvelu ei ole käytettävissä kaikkien kanavien yhteydessä.

^{1*} Ikäluokitus näkyy vain, jos palveluntarjoaja tukee ominaisuutta.

Ohjelmaopas

Voit tuoda näkyviin ohjelmaoppaan, joka sisältää tiedot kaikkien kanavien nykyisistä ja tulevista ohjelmista kahden viikon ajalta. Voit myös valita kanavan ohjelmaoppaasta. Ohjelmaopasta ei voi avata analogisille kanaville.

Avaa ohjelmaopas painamalla GUIDE.

Huomaa, että ääni voidaan mykistää, kun ohjelmaopas päivitetään.

Ohjelmaoppaan kielenä on valittu valikoiden kieli, jos mahdollista. Muussa tapauksessa se on televisiosignaalin kautta saatava kieli.

Ohjelmaoppaan ollessa avattuna

Tuo näkyviin tietyn ohjelman tiedot painamalla tätä näppäintä.



Valitse korostettuna oleva kanava painamalla tätä näppäintä kaksi kertaa.



Poista tiedot kuvaruudusta pitämällä tämä näppäin painettuna.

BACK

Palaa takaisin ohjelmaoppaan yleisnäkymään painamalla tätä näppäintä.



Ohjelman tietojen ollessa esillä

Valitse kanava tällä näppäimellä.



Palaa edelliselle valikkotasolle painamalla tätä näppäintä.



BACK

Poista tiedot kuvaruudusta pitämällä tämä näppäin painettuna.

BACK

Voit valita toisen ryhmän painamalla keltaista näppäintä, kun kanava on korostettuna ohjelmaoppaassa.

Tekstitys- ja ääniasetukset

Kuvakkeet  ja  ilmaisevat, että valittavissa on ääni- tai tekstitysasetuksia.

AUDIO VASEN- ja AUDIO OIKEA -asetuksilla voit suunnata vasemman ja oikean äänikanavan etukaiuttimiin.

Käyttö kun mikään valikko ei ole näytössä

Avaa TEKSTITYSKIELI-valikko painamalla tätä näppäintä.

MENU

2

Voit myös avata ÄÄNIKIELI-valikon painamalla tätä näppäintä.

MENU

3

Äänivalinnoissa saattaa olla myös päälle AC3 tai AAC (esimerkiksi English AC3), joka osoittaa käytettävän äänijärjestelmän.

Kanavien, ryhmien ja luetteloiden käyttäminen

Voit luoda, muokata ja käyttää ryhmiä, jolloin suosikkikanaviesi ja -asemiesi valitseminen on entistä helpompaa.

Jos kaikkien kanavien automaattinen viritystoiminto ei ole tallentanut kanavia halutuille kanavnumeroille, voit muuttaa niiden esitysjärjestystä kanavaluettelossa. Voit siirtää tai poistaa kanavia, joita et enää halua käyttää, ja tallentaa ne, joita haluat käyttää.

Jos maasi järjestelmä tukee Pay Per View -kanavia, voit myös tilata ohjelmia, joita haluat katsoa.

Radiotilassa sana KANAVA valikoissa korvataan sanalla ASEMA. Jos haluat muokata radiokanavaryhmiä, siirry radiolähteeseen ja valitse MUOKKAA RADIORYHMIÄ.

Kanavaryhmien käyttö ja muokkaus

SUOSIKIT-valikossa voit luoda 22 kanavaryhmää, joiden avulla löydät suosikkikanavasi nopeasti ilman, että sinun tarvitsisi selata läpi kaikkia viritettyjä kanavia. Voit esimerkiksi luoda jokaiselle perheenjäsenelle oman ryhmänsä. Voit myös nimetä luomasi kanavaryhmät ja poistaa ryhmät, joita et enää tarvitse. Voit myös poistaa ryhmästä kanavat.

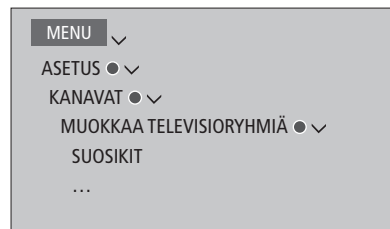

Suosikkiryhmässä voit siirtää kanavan eri kohtaan luettelossa. Katso ohjeet televisioruudulla näkyvästä valikosta.

Suosikkiryhmän nimeäminen ja luominen
Avaa SUOSIKIT-valikko.

Korosta nimetty tai nimeämätön ryhmä.

Nimeä/uudelleennimeä ryhmä (kuten "Urheilu") painamalla tätä näppäintä ja noudattamalla näytössä näkyviä ohjeita.

Tallenna nimi painamalla tätä näppäintä.

Valitse nimetty ryhmä.

Lisää kanavia painamalla tätä näppäintä.

Valitse ryhmä, josta kopioidaan, kuten "Uutiset".

Valitse kanava tällä näppäimellä.

Liiku luettelossa painamalla tätä näppäintä.

Paina tätä näppäintä, kun olet lisännyt haluamasi kanavat.

Tallenna asetukset painamalla tätä näppäintä.

Kanavaryhmät

Valitse kanavaryhmä. Kanavaryhmät voivat olla itse luotuja ryhmiä tai kanavaluetteloja. Jotkin palveluntarjoajat lähettävät kanavaluetteloja. Ne toimivat lähes samalla tavalla kuin ryhmät, ja niitä voidaan selata ja käyttää samalla tavoin kuin ryhmiä.

Kanavaryhmien yleisnäkymän avaaminen

Avaa kanavaryhmien yleisnäkymä painamalla tätä näppäintä.



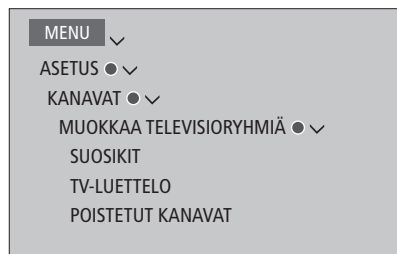

Kanavaluettelot

Avaa kanavaluettelo ja valitse kanava.

Valitse kanavaryhmä tällä
näppäimellä.



Siirry ryhmän kanavien välillä
tällä näppäimellä.



Voit myös avata ryhmässä valitun
numeron kohdalla olevan kanavan
painamalla tätä näppäintä.



Kanavien muokkaaminen

Voit poistaa valitut kanavat, joita et halua kanavaluetteloon, tai palauttaa valitut kanavat, jotka olet poistanut kanavaluettelosta. Vain analogisia kanavia voidaan nimetä uudelleen. Tämä toiminto ei ole käytettävissä kaikilla alueilla.

TV-LUETTELO-valikossa voit poistaa kanavan kanavaluettelosta. Poistetut kanavat voidaan tallentaa uudelleen POISTETUT KANAVAT-valikossa.

Jos haluat muokata radiokanavia, siirry radiolähteeseen ja valitse MUOKKAA RADIORYHMIÄ.

Kun muokkaat TV-LUETTELO-kohtaa tai lisäät kanavia suosikkiryhmään, voit siirtyä kanavien kirjain- tai numeroperusteisen lajittelun välillä painamalla vihreää näppäintä.

Kanavaluettelosta poistetut kanavat eivät tule näkyviin, kun uusia kanavia etsitään, mutta ne on tallennettu POISTETUT KANAVAT -luetteloon.

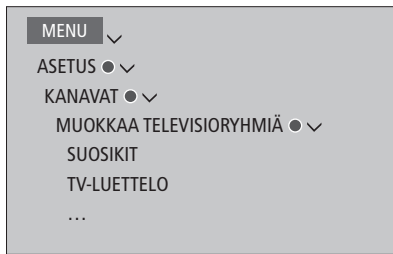

Kanavan tietojen tarkasteleminen

Voit korostaa TV-LUETTELO-valikossa kanavan ja tuoda sen tiedot näkyviin painamalla **punaista** näppäintä. LAPSILUKKO on käytettävissä vain, jos olet ottanut PÄÄSYNVALVONTA-toiminnon käyttöön ASETUS-valikosta. [Lisätietoja on sivulla 61](#). Kanavat, joiden kohdalla lapsilukko on käytössä, ohitetaan kanavia selattaessa.

*TV-LUETTELO-kohdassa voit siirtyä kanavien kirjain- tai numeroperusteisen lajittelun välillä painamalla **vihreää** näppäintä.*

Jos haluat tarkastella radiokanavien tietoja tai muodostaa kanavaryhmiä, siirry radiolähteeseen ja valitse MUOKKAA RADIORYHMIÄ.

*Jos korostettu kanava on analoginen kanava, voit myös nimetä kanavan uudelleen **vihreällä** näppäimellä sekä näppäimillä <, >, ^ ja v. Joissakin kielissä kanavia ei voida nimetä uudelleen.*

Pay Per View -kanavien katseleminen

Voit katsella Pay Per View -kanavia, jos palveluntarjoaja tukee niiden käyttöä. Palvelu on maksullinen. Ohjelmaoppaassa on tietoja kanavista ja ohjelmista. Tilaa ohjelma näiden tietojen avulla. Pyydä asiakastunnus palveluntarjoajaltasi.

Ohjelman tilaaminen

Valitse kanava tällä näppäimellä.



Valitse ohjelma noudattamalla näytössä näkyviä ohjeita.

Lisätietoja saat palveluntarjoajalta.

Kanavien uudelleenvirittäminen

Voit asettaa televisiosi hakemaan televisio- ja radiokanavat automaattisesti. Kanavat päivitetään automaattisesti, mutta voit tehdä päivityksen myös manuaalisesti.

Jotkin asetukset määritetään automaattisesti palveluntarjoajan mukaan.

Kanavien päivittäminen

Voit päivittää viritetyn kanavan esimerkiksi silloin, kun sen lähetystaajuus on vaihtunut.



Jos olet virittänyt maanpäällisiä kanavia ja käytettävissä on yksi tai useampi verkko, sinun on valittava myös verkko, jota haluat käyttää.

Valikkokohdat KAAPELI, MAANPÄÄLLINEN, SATELLIITTI ja ANALOGINEN ovat valittavissa vain, jos ne on aktivoitu TULOT-valikossa KANAVAT-valikon alla. Jos ainoastaan yksi tulo on aktivoitu, VIRITYS-valikko ohitetaan ja tulon asetusvalikko avautuu suoraan.

Huomaa, että jos asetat tuloksi eri palveluntarjoajan tai hakutilan, kaikki luettelot ja ryhmät poistetaan.

Kanavan tuloliitäntäasetusten muuttaminen

Voit vaihtaa kanavan tuloa kytkemällä tai irrottamalla kaapeliverkon, maanpäällisen verkon, satelliittiverkon ja analogisen verkon tulon ja muuttamalla aktiivisen antennin ja linjan pituuden asetusta.

Kaikki kanavat voidaan virittää uudelleen antamalla television virittää ne automaattisesti.

Jos vaihdat verkkoa, myös luettelossa olevat kanavat voivat muuttua. Tämä on mahdollista ainoastaan silloin, kun maanpäällisiä kanavia viritettäessä on valittavissa useita verkkoja.

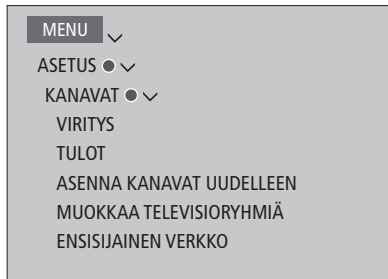

Jos haluat muuttaa kanavan tuloasetuksia, avaa TULOT-valikko.

Jos haluat asentaa kaikki kanavat uudelleen, avaa ASENNA KANAVAT UUDELLEEN -valikko.

Jos haluat valita verkon, avaa ENSISIJAINEN VERKKO -valikko.

HUOMAA! Jos virität uudelleen kaikki TV-kanavat, kaikki tehdyt kanava-asetukset poistetaan.

Lisätietoja pääsykoodista saat [sivulta 61](#).

Jos kytket tulon pois käytöstä, kaikki tuloa koskevat kanavat ja määrietykset poistetaan.

Myös ENSISIJAINEN VERKKO -valikko voi tulla näkyviin viritettäessä maanpäällisiä kanavia.

Kaiuttimien asennus – surround-ääni

Kun kytket televisioosi BeoLab-kaiuttimet ja BeoLab-bassokaiuttimia, saat käyttöösi helposti tilaan mukautuvan surround-äänijärjestelmän. Kaiuttimien luomalla katselualueella äänielämys on parhaimmillaan.

Voit myös luoda kaiutinryhmiä ja mukauttaa siten kaiutinten asetusta sopivaksi myös muihin kohtiin kuin television eteen, kuten ruokapöydän ääreen tai nojatuoliin.

Tässä oppaassa kuvataan kaiuttimien perusasetusten tekeminen. Tietoa äänen lisäsäädöistä ja asetuksista on teknisessä oppaassa osoitteessa www.bang-olufsen.com/guides.

Tietoa kaiutinryhmien päivittäisestä käytöstä on [sivulla 39](#).

Kaiuttimien käyttöönotto

Kun määrität johdollisten kaiuttimien asetukset, sinun täytyy valita KAIUTINLIITÄNNÄT-valikossa, mitkä kaiuttimet olet kytkenyt kuhunkin Power Link -liitäntään.

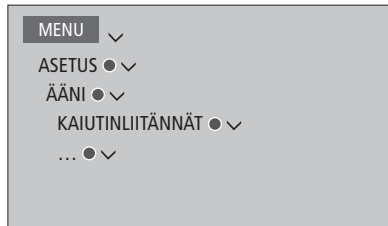

Tärkeää! Jos valitset KAIUTINLIITÄNNÄT-luettelossa kaiutintyyppin LINJA, äänenvoimakkuus on erittäin suuri etkä pysty säätämään sitä BeoRemote Onella. Tuotteen ohjaamiseen on käytettävä sen omaa kaukosäädintä. LINJA-asetusta käytetään esimerkiksi muiden kuin Bang & Olufsenin valmistamien vahvistimien kanssa.

Jatkuu...

Ääniasetusten palauttaminen

Jos ääniasetukset on jostain syystä palautettava oletusarvoihin (esimerkiksi kokoonpanon muutosten vuoksi), voit tehdä sen ÄÄNI-valikossa. Oletusasetusten palauttaminen poistaa kaiutintyyppin ja kaiutinryhmän asetukset.

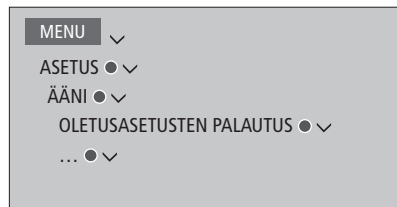

Kun valitset OLETUSASETUSTEN PALAUTUS -vaihtoehdon, järjestelmä pyytää sinua vahvistamaan valinnan, minkä jälkeen ääniasetukset on määritettävä uudelleen.

Kaiutinryhmien luominen



Voit luoda erilaisia kaiutinryhmiä eri kuuntelupaikoille tai kaiutinyhdistelmille. Sinun on määritettävä kussakin ryhmässä roolit kaiuttimille, määritettävä kaiuttimien välinen etäisyys ja kuuntelupaikka sekä kalibroitava äänentaso. Voit määrittää kunkin kaiutinryhmän etäisyydet ja äänentasot joko manuaalisesti KAIUTINRYHMÄT-valikossa tai automaattisesti ohjatulla toiminnolla.*1

Voit myös nimetä kaiutinryhmiä tai poistaa ryhmiä, joita et halua enää säilyttää. Television kaiutinryhmä on ennalta nimetty ryhmä, jonka voit ottaa käyttöön istuessasi television edessä.

Kun kytketyille kaiuttimille määritetään tehtäviä, surround-äänijärjestelmää varten voidaan määrittää kaiuttimien toiminta ja käytettävien kaiuttimien määrä.

**1*Voit määrittää etäisyydet ja tasot ohjatulla toiminnolla automaattisesti valitsemalla ensin kaiutinryhmän KAIUTINRYHMÄT-valikosta ja sitten kohdan OHJATUT ASETUKSET. Noudata näytössä näkyviä ohjeita.*

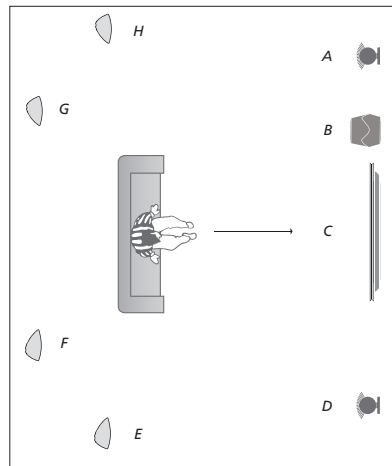

Esimerkki television katselupaikasta

- | | |
|------------|--|
| Kaiutin A: | Vasen etukaiutin
(Left front) |
| Kaiutin B: | Bassokaiutin
(Subwoofer) |
| Kaiutin C: | Keskikaiutin (Centre) |
| Kaiutin D: | Oikea etukaiutin
(Right front) |
| Kaiutin E: | Oikea surround-kaiutin
(Right surround) |
| Kaiutin F: | Oikea takakaiutin
(Right back) |
| Kaiutin G: | Vasen takakaiutin
(Left back) |
| Kaiutin H: | Vasen surround-kaiutin
(Left surround) |

*Jos olet korostanut television tai olemassa olevan ryhmän, aktivoi kaiutinryhmä painamalla **punaista** näppäintä.*

Et voi nimetä television kaiutinryhmää uudelleen tai poistaa sitä. [Tietoja kaiutinryhmien päivittäisestä käytöstä on sivulla 39.](#)

Lisätietoja edistyneempien kaiutinryhmäasetusten tekemisestä on teknisessä äänioppaassa, ks. www.bang-olufsen.com/guides.

Surround-kaiuttimet on valittava, ennen kuin takakaiuttimet voidaan valita.

Jatkuu...

Äänitilojen asettaminen

Televisiossa on useita äänitiloja, jotka on optimoitu erityyppisille ohjelmille ja lähteille. Voit halutessasi kuitenkin säätää äänitilojen arvoja mielesi mukaan. Äänitilat on nimetty valmiiksi. Valitse esimerkiksi ELOKUVA, kun katsot DVD- tai Blu-ray-elokuvaa, ja PELI parantaaksesi äänenlaatua, kun käytät pelikonsolia. Valitse äänitilaksi MUKAUTETTU, jos haluat määrittää uuden käyttötyypin ja asetukset. Se on ainoa tila, jonka voit nimetä uudelleen. MUKAUTUVA-äänitila ei ole varsinainen tila, mutta se sopeutuu valittuun lähteeseen tai sen sisältöön valittaessa muiden äänitilojen väliltä.

Lisätietoja äänitilojen edistyksellisempien asetusten määrittämisestä on teknisessä äänioppaassa, ks. www.bang-olufsen.com/guides.



Jos haluat palauttaa äänitilan oletusasetuksiinsa, valitse kyseisen äänitilan asetusvalikossa OLETUSASETUSTEN PALAUTUS ja vahvista, että haluat nollata arvot.

Voit avata äänitilaluettelon televisioruudulle valitsemalla ÄÄNI BeoRemote Onen LIST-näkymässä ja painamalla keskinäppäintä. Tässä voit valita äänitilan numeronäppäimillä. Tietoja äänitilojen päivittäisestä käytöstä on sivulla 39.

Äänitilojen ja kaiutinryhmien päivittäinen käyttö

Kun jokin ohjelmalähteistä valitaan, televisio valitsee automaattisesti oikean äänitilan sen mukaan, millainen ääni sopii valittuun lähteeseen. Voit kuitenkin aina halutessasi valita toisen äänitilan.

Television kaiutinryhmä valitaan automaattisesti, kun kytket television päälle. Voit myös aina halutessasi valita toisen aktivoidun kaiutinryhmän, jos haluat kuunnella musiikkia muualla kuin television edessä, esimerkiksi istuessasi ruokapöydän ääressä tai nojatuolissa.

Voit säätää äänitilojen asetuksia ja määrittää kaiutinryhmiä. Lisätietoa äänitilojen määrittämisestä ja kaiutinryhmien luomisesta on [sivuilla 36-38](#).

Äänitilan valitseminen

Voit valita äänitilan, joka soveltuu käytettävään lähteeseen.

Äänitilan valitseminen

Tuo **ÄÄNI** BeoRemote Onen näyttöön painamalla tätä näppäintä.



Valitse haluamasi äänitila painamalla tätä näppäintä.



Vaihda tilojen välillä.



Poista **ÄÄNI** näytöstä painamalla tätä näppäintä.



Kaiutinryhmän valitseminen

Valitse kuuntelukohtaasi sopiva kaiutinryhmä.

Kaiutinryhmän valitseminen

Tuo **KAIUTIN** BeoRemote Onen näyttöön painamalla tätä näppäintä.



Valitse haluamasi kaiutinryhmä painamalla tätä näppäintä.



Valitut kaiuttimet aktivoituvat automaattisesti.

Selaa ryhmiä



Poista **KAIUTIN** näytöstä painamalla tätä näppäintä.



*Määrittäessäsi lähdetä voit asettaa äänitilan ja kaiutinryhmän valittavaksi automaattisesti aina, kun kytket lähteen päälle. Asetukset tehdään LISÄASETUKSET-valikossa, jonka löydät korostamalla lähteen ja painamalla **punaista** näppäintä LÄHDELUETTELO-valikossa. Jos lähdetä ei näy LÄHDELUETTELO-valikossa, etsi lähde painamalla ensin **vihreää** näppäintä.*

Ääni- ja kuva-asetusten säätö

Äänen ja kuvan tehdasasetukset ovat neutraaleja arvoja, jotka sopivat useimpiin ohjelmatyyppeihin. Voit kuitenkin halutessasi säätää asetuksia.

Voit muuttaa esimerkiksi äänenvoimakkuutta ja basso- ja diskanttiaäniä sekä ottaa käyttöön virransäästötilan. Kuva-asetuksilla voit säätää esimerkiksi kontrastia, kirkkautta, värejä ja katseluetaisyttä.

Voit muuttaa kuva- ja ääniasetuksia joko pysyvästi tai väliaikaisesti, jolloin asetukset poistuvat käytöstä, kun katkaiset televisiosta virran.

Ota käyttöön erilaisia kuvatiloja, kuten pelitila silloin, kun kytket televisioon pelikonsolin.

Tietoja kuvasuhteen säätämisestä saat [sivulta 42](#).

Joitakin kuvatoimintoja voi käyttää ainoastaan Bang & Olufsenin televisioiden ja projektorien kanssa.

Ääniasetusten säätäminen

Ääniasetuksia säädetään ÄÄNI-valikon kautta. Väliaikaiset asetukset perutaan, kun television virta katkaistaan.

Jos otat virransäästötilan käyttöön, kaikki kaiutinryhmän kaiuttimet, jotka eivät vastaanota signaalia, kytkeytyvät pois päältä virran säästämiseksi.

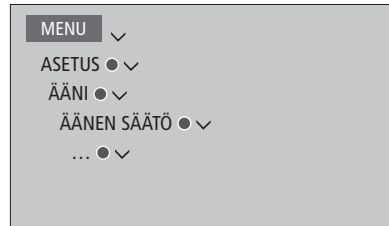

ÄÄNIPALVELU-valikossa voit asettaa television kuvaamaan televisioruudun tapahtumia äänen avulla. Muista ottaa käyttöön ALUEELLISET ASETUKSET -valikon alla olevan KIELET-valikon NÄKÖRAJOITTEISET-valikkokenttä.

ÄÄNIVIIVE-valikossa voit valita ääniviiveen televisiolle tai projektorille, jota järjestelmä ei ole tunnistanut automaattisesti. Toiminnolla tahdistetaan kuva ja ääni.

Kuva-asetusten säätö

Kuva-asetuksia säädetään KUVA-valikon kautta. Väliaikaiset asetukset perutaan, kun television virta katkaistaan.

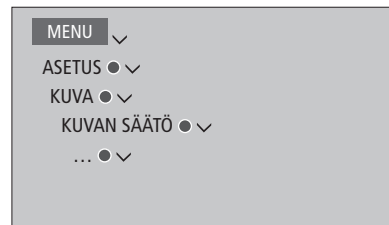

KUVAN SÄÄTÖ -tilassa voit avata LISÄASETUKSET-valikon, jossa voit tehdä valittua lähdettä koskevia asetuksia. Voit esimerkiksi palauttaa alkuperäiset kuva-asetukset. Avaa valikoiden ohjetekstit painamalla INFO-näppäintä.

Poista kuva tilapäisesti kuvaruudusta painamalla ensin LIST ja sitten ^ tai v tuodaksesi KUVA POIS -vaihtoehdon BeoRemote Onen näyttöön, ja painamalla sitten keskinäppäintä. Palauta kuva painamalla TV.

Kuvatilat

Voit aktivoida eri kuvatiloja käytettäväksi erityyppisten ohjelmien kanssa. Jos kytket televisioon pelikonsolin tai käytät televisiota tietokoneen monitorina, kun pelaat tietokone-pelejä, voit ottaa käyttöön PELI-tilan. PELI-tila minimoi signaalinkäsittelyn aiheuttaman viiveen. Muut käytettävissä olevat kuvatilat ovat ELOKUVA, MONITORI ja MUKAUTUVA. Kun valitset kuvatilaa lähteelle KUVA-valikon kautta, se pysyy tallennettuna ainoastaan siihen saakka, että kytket television virran pois päältä tai valitset toisen lähteen.

Määrittäessäsi lähdetä voit asettaa kuvatilaa valittavaksi automaattisesti aina, kun kytket lähteen päälle. Asetukset tehdään LISÄASET-UKSET-valikossa, jonka löydät korostamalla lähteen ja painamalla **punaista** näppäintä LÄHDELUETTELO-valikossa. [Katso lisätietoja lisälaitteiden asetuksista sivulta 25.](#)

Kuvatilojen aktivointi suoraan

Tuo KUVA BeoRemote Onen näyttöön painamalla tätä näppäintä.

Valitse kuvatila numeronäppäimillä.

Vaihda tilojen välillä.

Poista KUVA näytöstä painamalla tätä näppäintä.



Kuvatilojen valitseminen televisiovalikon kautta



Valitse KUVATILAT-valikossa katseluun parhaiten sopiva kuvatila.

Kuvasuhde

LÄHDELUETTELO-valikossa voit **punaista** näppäintä painamalla määrittää kullekin lähteelle kuvasuhteen, jota käytetään aina, kun lähde aktivoidaan. Voit myös valita väliaikaisesti toisen kuvasuhteen.

[Katso lisätietoja lisälaitteiden asetuksista sivulta 25.](#)

Kuvasuhteiden aktivointi

suoraan

Tuo KUVASUHDE BeoRemote Onen näyttöön painamalla tätä näppäintä.



Valitse kuvasuhde.



Siirry kuvasuhteesta toiseen.



Siirrä kuva, jos mahdollista.



Poista KUVASUHDE näytöstä painamalla tätä näppäintä.



Kuvaruudun värien tarkkuuden kalibrointi

Jos televisio on varustettu automaattisella värienhallinnalla, se mukautuu automaattisesti ruudun värien muutoksiin suunnilleen 150 käyttötunnin välein. Näin varmistetaan korkealaatuinen värien toisto. Suosittelemme automaattista kalibrointia, mutta värien kalibroinnin voi käynnistää myös manuaalisesti.

Älä katkaise televisiosta virtaa äläkä irrota sitä verkkovirrasta kalibroinnin aikana.

Automaattinen kalibrointi

Kun kytket television valmiustilaan ja edellisestä kalibroinnista on kulunut noin 100 käyttötuntia, kalibrointi alkaa ja anturin varsi nousee esiin television kehyksestä. Kun kalibrointi on valmis, anturin varsi vetäytyy takaisin ja televisiosta katkeaa virta.

Manuaalinen kalibrointi

Automaattisen värienhallinnan voi valita kuvaruutuvalikosta, kun televisio on televisioliikossa ja se on ollut päällä yli kaksi minuuttia.

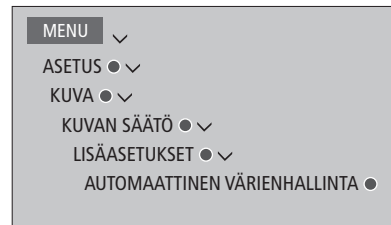

Valikosta poistuu kaikki teksti, anturin varsi nousee esiin television kehyksestä ja kalibrointi alkaa. Värit vaihtuvat kentässä ruudulla. Kun kalibrointi on valmis, palkki poistuu näytöstä, anturin varsi vetäytyy takaisin ja televisio palaa viimeksi valittuun lähteeseen. Ruudulla näkyy muutaman sekunnin ajan teksti KALIBROINTI VALMIS.

Jos anturin varsi ei tule kunnolla esiin, kalibrointia ei suoriteta ja varsi vetäytyy takaisin. Jos kalibrointi suoritetaan automaattisesti, televisio yrittää suorittaa kalibroinnin, kun televisio kytketään seuraavan kerran valmiustilaan. Jos ongelma jatkuu, kysy lisätietoja Bang & Olufsen -jälleenmyyjältä.

TV-kokemuksen yksilöinti

Voit tallentaa nykyisen katselukokemuksen tilannevedokseksi, jonka avulla voit palauttaa sen nopeasti käyttöön yhdellä näppäimen painalluksella. Tilannevedos sisältää jalustan asennon, valitun lähteen, kaiutinryhmän valitut asetukset, äänen ja kuvan asetukset sekä ääni- ja kuvatilat.

Sisäisiä lähteitä (kuten sisäänrakennettua viritintä) varten voidaan tallentaa myös toistettava kohde, kuten kanava.

Huomaa, että **OmaPainike** voidaan käyttää vain BeoRemote Onella.

Tilannevedoksen tallentaminen

Voit tallentaa jopa kolme tilannevedosta, jotka voidaan aktivoida kolmella erillisellä kaukosäätimen näppäimellä. Television virran on oltava kytkettynä ja lähteen on oltava valittuna.

Tilannevedoksen tallentaminen

Tallenna nykyinen katselukokemus pitämällä yhtä **OmaPainike** painettuna.

Jos tallennat tilannevedoksen näppäimellä, johon on jo tallennettu tilannevedos, aiempi tilannevedos korvataan uudella tilannevedoksella.

Tilannevedoksen käyttäminen

Tilannevedoksen käyttäminen television katselun aikana.

Tilannevedoksen käyttäminen

Paina halutun tilannevedoksen näppäintä.

Kun palautat tallennetun tilannevedoksen, sen asetukset ovat tilapäisesti voimassa, kunnes säädät asetuksia, valitset toisen lähteen tai kytket television valmiustilaan.

Jos tilannevedokseen tallennettua kohdetta ei ole enää saatavilla, tilannevedos palautetaan, mutta toistettava kohde toimii valitun lähteen tavallisen käytännön mukaan. Jos esimerkiksi tilannevedokseen tallennettu kanava ei ole enää käytettävissä, sen sijaan näytetään viimeksi katseltu kanava.

Jos yrität käyttää tilannevedosta näppäimellä, johon ei ole tallennettu tilannevedosta, YKSILÖINTI-ominaisuus avautuu HYVÄ TIETÄÄ-valikossa.

Kotiteatteri

Jos sinulla on lisävarusteena saatava Atlona-kytkin ja olet kytkenyt järjestelmään projektorin ja useita kaiuttimia, käytössäsi on kotiteatteri kahden näytön tuella.

Liittämällä televisioon kodin ohjausjärjestelmän voit ohjata useita ulkoisia tuotteita, kuten huoneen valoja ja verhoja. Lue lisätietoja kodin ohjausjärjestelmästä [sivulta 17](#).

Televisio on aina ensisijainen näyttö ja projektori toissijainen näyttö.

Siirry kotiteatteriin

Kun kytket kahden näytön BeoSystem 4 -järjestelmään television ja projektorin, voit siirtää kaukosäätimen avulla kuvan television kuvaruudusta projektorin näyttöön ja päinvastoin.

Kotiteatterin käyttö

Tuo CINEMA ON -vaihtoehto BeoRemote Onen näyttöön ja vaihda kotiteatteritilaan painamalla tätä näppäintä.



Vaihda tavalliseen TV-tilaan painamalla tätä näppäintä.

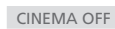

Jotta CINEMA ON ja CINEMA OFF näkyvät BeoRemote Onen näytössä, ne on ensin lisättävä LIST-näkymään. Katso ohjeet toimintojen lisäämiseksi BeoRemote Onen opaskirjasta.

** Jos olet kytkenyt järjestelmään projektorin, kytke järjestelmästä virta pois ensimmäisten asetusten tekemisen jälkeen. Kytke virta sitten uudelleen, jotta asetukset tulevat käyttöön.*

Vaihda TV- ja kotiteatteritilan välillä painamalla Beo4:n **FORMAT + 0** -näppäintä.

Kaiuttimien asetukset

Voit valita erikseen, mitä kaiuttimia käytetään TV-tilassa ja kotiteatteritilassa.

TV-kaiutinryhmään tehdyt asetukset kopioidaan automaattisesti kotiteatterin kaiutinryhmään, kun kotiteatteri valitaan ensimmäisen kerran käyttöön. Kotiteatterin kaiutinryhmän asetuksia voidaan kuitenkin myös muuttaa.

Katso ohjeet kaiutinryhmien luomiseen [sivulta 37](#).

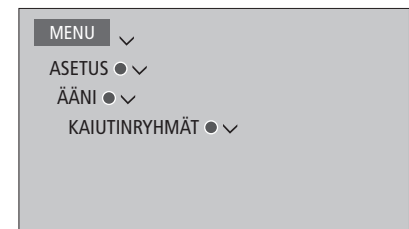

Muiden kuin Bang & Olufsen -tuotteiden asetukset

Jos Bang & Olufsen tukee järjestelmään kytkettyä muun valmistajan televisiota ja projektorin, voit säätää niiden asetuksia Bang & Olufsen -kaukosäätimellä.

Avaa ASETUS-valikko, niin voit säätää asetuksia NÄYTTÖ- ja PROJEKTORI-valikoissa. Valikoiden sisältö vaihtelee kytkettyjen laitteiden mukaan.

3D-televisiön käyttöönotto

Voit määrittää 3D-televisiön katseluasetukset. Valitse, siirtykö televisio 3D-tilaan automaattisesti, kun automaattinen 3D-signaali on käytettävissä.

Kaikki kytketyt näytöt ja projektorit eivät tue 3D-tekniikkaa.

Ota käyttöön 3D ja säädä asetukset

Voit valita, aktivoidaanko television 3D-tila automaattisesti, manuaalisesti vai kehotteen avulla, kun televisio tunnistaa 3D-signaalin ensimmäistä kertaa lähteen tai kanavan vaihdon jälkeen. Oletusasetus on KEHOTUS.

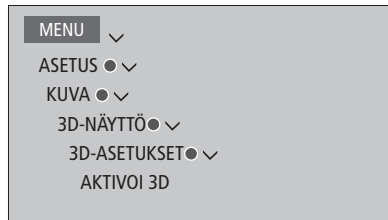

Ota 3D-tila käyttöön avaamalla 3D-valikko ja noudattamalla näytössä näkyviä ohjeita.

Kun 3D-signaali on käytettävissä ja AKTIVOI 3D -asetus on AUTO-tilassa, televisio siirtyy automaattisesti 3D-tilaan. Jos asetuksen tila on KEHOTUS, sinun on valittava joko KATSO 3D-MUODOSSA tai KATSO 2D-MUODOSSA. Jos asetuksen tila on MANUAALINEN, sinun on avattava valikko ja otettava 3D-tila käyttöön manuaalisesti.

3D-television katselu

3D-tekniikka parantaa television katseluelämystä esimerkiksi, kun katsotaan elokuvia, urheilua tai luonto-ohjelmia.

Tärkeää tietoa 3D-kuvan turvallisuudesta ja vaikutuksesta terveyteen

Osa 3D-television katsojista saattaa kokea katselun epämiellyttäväksi ja kärsiä esimerkiksi huimauksesta, pahoinvoinnista ja päänsärystä. Jos havaitset kyseisiä oireita, keskeytä 3D-television katselu, poista 3D-lasit ja lepää. 3D-television pitkäjäskoinen katselu saattaa rasittaa silmiä. Jos silmäsi väsyvät, keskeytä 3D-television katselu, poista 3D-lasit ja lepää. Jos käytät silmälaseja tai piilolinsssejä, aseta 3D-lasit niiden päälle. Käytä 3D-laseja vain niiden oikeaan käyttötarkoitukseen. Aikuisten on valvottava lasten 3D-television katselua ja tarkkailtava, esiintyykö lapsilla yllä kuvattuja epämiellyttäviä oireita. 3D-television katselua ei suositella alle 3-vuotiaille lapsille.

Jos kuvaruutuun tuodaan samanaikaisesti kaksi lähdettä tai jos toiseen reunaan tuodaan tekstitelevisio ja toiseen reunaan lähde, televisiokuva näkyy aina 2D-tilassa.

Tekstitystoimintoa ei aina tueta.

Kaikki kytketyt näytöt ja projektorit eivät tue 3D-tekniikkaa. Jos järjestelmään kytketty näyttö tai projektori ei tue 3D-tekniikkaa, 3D NÄYTTÖ -valikon kohta 3D näkyy harmaana.

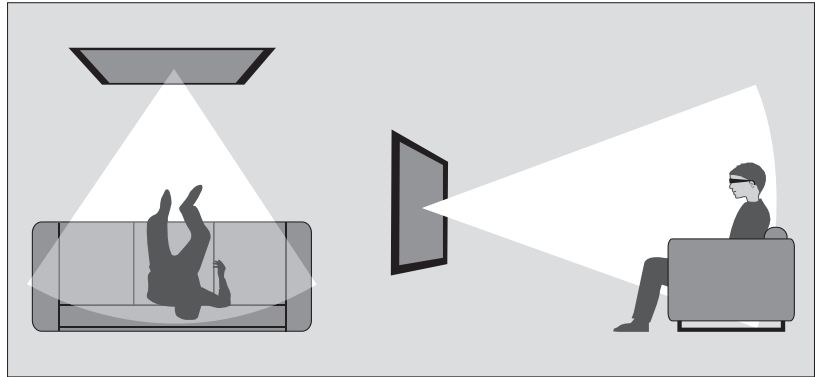

Katseluolosuhteet

Asetu kuvaruudun eteen, hieman lähemmäksi ruutua kuin 2D-televisiota katsellessa ja käytä 3D-laseja. Katselupaikan ja kuvaruudun välinen suositeltu etäisyys vaihtelee kuvaruudun koon ja tarkkuuden mukaan. 3D-televisiokuvan laatu heikkenee, jos katselupaikka on kuvaruudun keskiosaan nähden liikaa vasemmalla, oikealla, ylhäällä tai alhaalla.

3D-elämys tehostuu, jos huone pimennetään esimerkiksi sammuttamalla valot ja sulkemalla verhot. Erityisesti kuvaruudun takana ja ympärillä olevat valot voivat häiritä katselua. Emme suosittele katsomaan 3D-televisiota suorassa auringonpaisteessa tai kirkaassa valaistuksessa.

Ota käyttöön 3D- tai 2D-televisio

Jos haluat katsella 3D-elokuvia ja -ohjelmia, 3D-toiminto on aktivoitava ja katseluun on käytettävä jälleenmyyjältä saatavia 3D-laseja. Kun haluat katsella muita kuin 3D-televisio-ohjelmia, kuten uutisia, palaa 2D-tilaan.

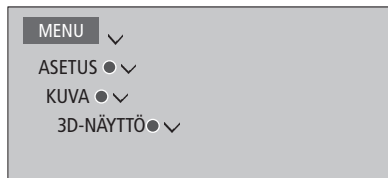

3D-NÄYTTÖ-valikossa voit valita 3D- tai 2D-tilan ja aktivoida 3D- tai 2D-tilan painamalla keskinäppäintä.

Jos 3D-signaali on käytössä, televisio siirtyy automaattisesti 3D-tilaan, kun valitaan 3D, ja 2D-tilaan, kun valitaan 2D. Jos 3D-signaali ei ole käytössä, kuvaruutuun ilmestyy 3D- tai 2D-tilan valintavalikko. [Katso lisätietoja tiloista sivulta 48.](#)

Voit ottaa käyttöön 2D- tai 3D-television myös painamalla LIST-näppäintä, jos lisäät 2D- ja 3D-vaihtoehdot BeoRemote Onen näyttöön. Katso ohjeet toimintojen lisäämiseksi BeoRemote Onen opaskirjasta.

3D-tilat

Valitse 3D-tila, joka vastaa ohjelman tarjoajan lähettämää signaalia.

VIEREKKÄINEN 3D

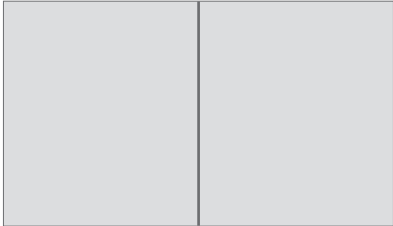

Muuntaa vierekkäisen 3D-signaalin koko ruudun 3D-kuvaksi skaalaamalla kaksi kuvaa vaakasuoraan.

YLÄ-/ALA-3D

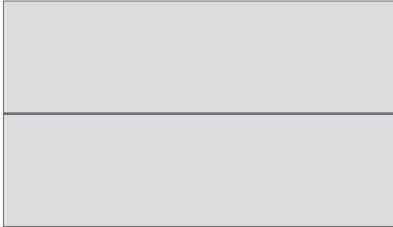

Muuntaa ylä-/ala-3D-signaalin koko ruudun 3D-kuvaksi skaalaamalla kaksi kuvaa pystysuoraan.

2D-tilat

Valitse 2D-tila, joka vastaa ohjelman tarjoajan lähettämää signaalia.

VAKIO-2D

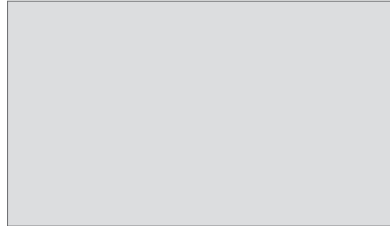

Näyttää tavallisen 2D-kuvan ilman muuntamista.

VIEREKKÄINEN 2D



Muuntaa vierekkäisen 3D-signaalin koko ruudun 2D-kuvaksi skaalaamalla yhden kuvan vaakasuoraan.

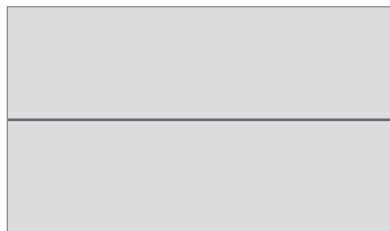

YLÄ-/ALA-2D

Muuntaa ylä-/ala-3D-signaalin koko ruudun 2D-kuvaksi skaalaamalla yhden kuvan pystysuoraan.

Jos 3D-signaalia ei ole enää saatavilla, televisio siirtyy automaattisesti nykyisen lähteen viimeksi käytettyyn tilaan. Kun kanava ja lähde vaihtuvat, televisio kytkeytyy VAKIO-2D-tilaan.

Kahden ohjelmälähteen katseleminen samanaikaisesti

BeoRemote Onella voit käyttää KAKSOISKUVA-toimintoa, jolla voit katsella televisiölähdettä ja WebMedia- tai HomeMedia-lähdettä yhtä aikaa. Voit katsella samaan aikaan myös HDMI-lähdettä (kuten digiboksia tai Blu-ray-soitinta) ja WebMedia- tai HomeMedia-lähdettä.

KAKSOISKUVA-toimintoa käytettäessä täytyy ottaa huomioon tietyt rajoitukset, sillä kaikki lähdeyhdistelmät eivät välttämättä ole mahdollisia. Et voi esimerkiksi katsoa kahta HDMI-lähdettä tai kahta salattua televisiokanavaa samanaikaisesti. Jos virheellinen yhdistelmä valitaan, television kuvaruutuun tulee virheilmoitus.

Televisio vaihtaa 2D-tilaan, jos KAKSOISKUVA-toiminto kytketään käyttöön television ollessa 3D-tilassa.

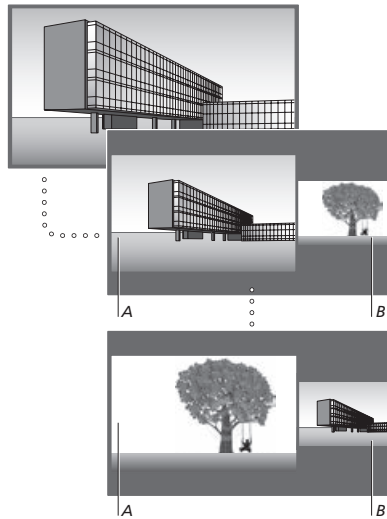

Äänenvoimakkuuden säätö vaikuttaa aina kuvaan A, mutta muut toiminnot, kuten kanavien valinta, vaikuttavat kuvaan B. Uuden lähteen valinta peruuttaa KAKSOISKUVA-toiminnon.

Esimerkiksi televisiota katseltaessa

Tuo KAKSOISKUVA näkyviin painamalla tätä näppäintä.



KAKSOISKUVA



Avaa lähdeluettelo ja valitse lähde (esimerkiksi HOMEMEDIA) kuvaruudun oikealla puolella näytettäväksi (B).



Vasemman kuvan ja oikean kuvan paikkaa voidaan vaihtaa painamalla tätä näppäintä.



KAKSOISKUVA-toiminnosta poistuminen

Poistu toiminnosta ja jatka vasemman kuvan (A) katselua normaalisti painamalla TV-näppäintä.

Teksti-TV

Tekstiteleviosta käytetään tekstiteleviostuvun yläreunassa olevan valikkopalkin tai kaukosäätimen "P+", "P-"- ja numeronäppäimien avulla. Voit myös tallentaa tekstiteleviostuvia nopeaa käyttöä varten.

Jos digitaalinen teksti on otettu käyttöön ja MHEG-sovellus on valittavissa nykyiselle kanavalle, voit ottaa tämän sovelluksen käyttöön tavallisen tekstiteleviotoiminnon sijaan painamalla **TEXT**-näppäintä.

Kun painat **TEXT**-näppäintä tekstitelevision ollessa aktiivisena, näkymä vaihtuu kaksikuvanäkymän ja koko ruudun välillä.

Päivittäinen käyttö

Tekstitelevision käynnistäminen
Avaa tekstitelevision aloitussivu painamalla tätä näppäintä.

TEXT

Palaa edelliselle sivulle painamalla tätä näppäintä.

BACK

Tekstitelevision sulkeminen
Pidä tämä näppäin painettuna poistuaksesi tekstiteleviosta.

BACK

tai

TV

Siirtyminen sivulle
Siirry haluamillesi tekstiteleviostuvuille näillä näppäimillä.

0-9

Selaa sivuja eteen- tai taaksepäin näillä näppäimillä.

P +/-

Siirry sivuilla näillä näppäimillä.

< >

◇

Valitse sivu näillä näppäimillä.

0-9

Siirry hakemistosivuille painamalla tätä näppäintä.

●

Alisivujen vaihtumisen pysäyttäminen

Pysäytä vaihtuminen painamalla tätä näppäintä, tai...

||

Voit myös siirtyä kohtaan SEIS ja painaa tätä näppäintä.

< >

●

Valitse alisivu tällä näppäimellä.

◇

tai

0-9

Käynnistä vaihtuminen.

●

Tekstitelevision sivun suurentaminen

Siirry SUURI-kohtaan painamalla tätä näppäintä.

< >

Vaihda sivun ylä- ja alaosan näkymän ja koko sivun näkymän välillä painamalla tätä näppäintä.

●

Jos haluat tuoda teksti-TV-sivun piilotekstin näkyviin, siirry vaihtoehtoon REVEAL ja paina keskinäppäintä.

Jatkuu...

Tekstitelevision suosikkisivujen tallennus

Kunkin kanavan tekstiteleviopalvelulla on käytettävissä yhdeksän MEMO-sivua.

MEMO-sivun luominen

Avaa usein katsomasi sivu.



Siirrä kohdistin valikkopalkissa kohtaan ASETUS painamalla ensin tätä näppäintä ja jälkeen keskinäppäintä. Näyttöön tulee yhdeksän numeroitua MEMO-paikkaa,



Tallenna nykyinen sivu painamalla tätä näppäintä. Kohdistin siirtyy seuraavaan käytettävissä olevaan MEMO-paikkaan.



Valitse seuraava tallennettava tekstitelevision sivu numeronäppäimillä.



Tee samoin jokaiselle sivulle, jonka haluat tallentaa.

Poistu MEMO-asetuksista siirtämällä kohdistin tekstitelevision valikkopalkin kohtaan PALUU ja painamalla sitten keskinäppäintä.



MEMO-sivujen päivittäinen käyttö

Tekstitelevision MEMO-sivujen käyttäminen on nopeaa. Esimerkiksi töihin lähdettäessä tekstiteleviosta voidaan hakea liikennetiedot.

MEMO-sivujen katsominen

Avaa tekstiteleviio painamalla tätä näppäintä.



Selaa MEMO-sivuja näillä näppäimillä.



MEMO-sivun poistaminen

Siirrä kohdistin kohtaan ASETUS painamalla ensin tätä näppäintä ja paina sen jälkeen keskinäppäintä.



Siirrä kohdistin poistettavalle MEMO-sivulle ja paina keltaista näppäintä.



Kanavan katselu tekstitelevision tekstityksen kanssa

Jos haluat tekstityksen näkyvän automaattisesti tietyn ohjelman kanssa (kun tekstitys on saatavilla), tallenna tekstityssivu MEMO-sivuksi numero 9.

Lisälaitteiden käyttäminen

Sisäänrakennettu Peripheral Unit Controller (PUC) -oheislaitteohjain toimii tulkkina kytketyn videolaitteiston, kuten digiboksin, videonauhurin tai DVD-soittimen, ja Bang & Olufsen -kaukosäätimen välillä.

Lataa PUC-taulukko, niin voit käyttää Bang & Olufsen -kaukosäätimellä myös muiden valmistajien laitteita. [Katso PUC-taulukon latausohjeet sivulta 25.](#)

Kun kytket laitteen käyttöön, toiminnot ovat käytettävissä television kuvaruudussa näkyvässä valikon päällekkäiskuvassa.

Ohjeita laitteistosi eri toimintojen käytöstä saat tuotteiden omista käyttöoppaista.

Jotkin television ominaisuuksista ja toiminnoista eivät ehkä ole käytettävissä, jos järjestelmään on kytketty muita kuin Bang & Olufsen -laitteita. Kaikkia markkinoilla olevia videolaitteita ei voi käyttää Bang & Olufsen -kaukosäätimellä. Lisätietoja tuetuista laitteista saat Bang & Olufsen -jälleenmyyjältä.

Muiden laitteiden käyttäminen BeoRemote Onella

Osa toiminnoista on käytettävissä suoraan BeoRemote Onella, kun kytket laitteistoon virran. Lisätoiminnot ovat käytettävissä näyttöön avautuvan valikon päällekkäiskuvan kautta. Tästä valikosta näet, mitkä BeoRemote Onen näppäimet käyttävät tiettyjä palveluja ja toimintoja.

Tuo näkyviin lähteet BeoRemote Onen näyttöön ja valitse kytketylle tuotteelle määritetty lähteen nimi sen käynnistämiseksi (kuten HDMI 1).

Avaa päävalikko lähdekohtaisine toimintoineen painamalla tätä näppäintä.

Kytke haluamasi toiminto käyttöön painamalla tätä näppäintä.

Voit tallentaa lähteen yhteen BeoRemote Onen OmaPainike-näppäimistä sen nopeaa käyttöä varten. Lisätietoja on [sivulla 44.](#)

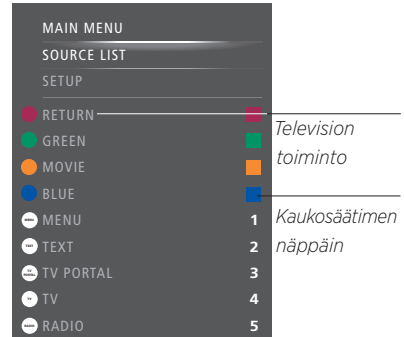

Esimerkki valikon päällekkäiskuvasta. BeoRemote Onen näppäimet näkyvät valikossa oikealla ja niiden ohjaamat toiminnot (mukaan lukien käytettävissä olevat kuvakkeet) vasemmalla. Valikossa voi näkyä myös kytketyn laitteen mukana tulleen kaukosäätimen näppäimiä.

Suora käyttö BeoRemote Onella

Jos tiedät, millä BeoRemote Onen näppäimellä haluamaasi toimintoa käytetään, voit käyttää toimintoa avaamatta ensin valikon päällekkäiskuvaa.

Kun laitteisto on kytkettynä käyttöön

Kytke toiminto käyttöön painamalla tätä näppäintä.



Tuo näkyviin kanavaopas (Programme Guide) tai parhaillaan/seuraavaksi näkyvät ohjelmat painamalla tätä näppäintä, jos laitteesi tukee näitä toimintoja.

GUIDE

tai

INFO

Kytke haluamasi toiminto käyttöön painamalla tätä näppäintä.

MENU

1-9

WebMedia

Sisäänrakennetulla Smart TV:n WebMedia-ominaisuudella voit etsiä elokuvia, YouTube-videoita, valokuvia ja muuta verkkosisältöä. WebMedia mahdollistaa Internet-ominaisuuksien käyttämisen televisiolla. Voit myös lisätä televisioon erilaisia sovelluksia. WebMedia-ominaisuuden käyttämiseksi television on oltava yhteydessä Internetiin, [katso lisätietoja sivulta 65](#).

Kun otat WebMedia-ominaisuuden käyttöön, sinua pyydetään hyväksymään käyttöehdot. Jos palautat television alkuperäiset asetukset, sinun on hyväksyttävä käyttöehdot uudelleen. Jos haluat lukita tietyt sovellukset, voit luoda tässä vaiheessa oman PIN-koodisi.

Voit käyttää WebMediaa myös BeoRemote-sovelluksella. Katso lisätietoja [sivulta 7](#).

WebMedia ei ole välttämättä saatavilla kaikilla markkina-alueilla.

Voit tallentaa WebMedia-lähteen yhteen BeoRemote Onen **OmaPainike**-näppäimistä sen nopeaa käyttöä varten. Lisätietoja on [sivulla 44](#).

WebMedian käyttöönotto

Tuo lähteet näkyviin BeoRemote Onen näyttöön ja valitse WebMedialle määritetty lähde (esimerkiksi WEBMEDIA)*1



**1Voit myös avata päävalikon, valita ensin kohdan LÄHDELUETTELO ja korostaa sen jälkeen kohdan WEBMEDIA ja aktivoida sen jälkeen lähteen painamalla keskinäppäintä.*

Perustoiminnot

Selaile Internetiä, saatavilla olevia sovelluksia tai käytä näppäimistöä (kun saatavilla) näillä näppäimillä.



Hyväksy tai valitse tällä näppäimellä.



Paina kerran siirtyäksesi yhden tason taaksepäin tai pidä painettuna WebMedia-aloitusnäytön avaamiseksi.



Internet-selaimen käyttäminen

Selaa verkkohistoriaa näillä näppäimillä.



Siirry verkkosivulla helposti ylös- tai alaspäin.



Sovelluksen lisääminen

Avaa App Gallery.

Valitse maa*2.



Lisää sovellus noudattamalla kuvaruudussa näkyviä ohjeita. Etsi lisätty sovellus WebMedian aloitusnäytöstä.

Sovelluksen lukitseminen/avaaminen

Voit estää tiettyjen sovellusten käytön lukitsemalla ne PIN-koodilla. Kun sovellus näkyy korostettuna, lukitse/avaa se painamalla sitä.



Anna WebMedian PIN-koodi (ei television PIN-koodi)*3.



Hyväksy koodi



**2Voit lisätä sovelluksia eri maista. Palveluntarjoaja voi kuitenkin estää tiettyjen sovellusten lataamisen.*

**3Jos et ole valinnut PIN-koodia WebMedian käyttöönoton yhteydessä, sinua pyydetään asettamaan PIN-koodi, ennen kuin voit lukita sovelluksen.*

Jatkuu...

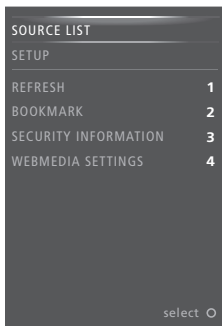

Kun WEBMEDIA on valittu lähteeksi, avaa WEBMEDIA-valikko painamalla MENU. Kaukosäätimen näppäimet näkyvät valikossa oikealla ja niiden ohjaamat toiminnot vasemmalla.

Sivun päivittäminen

Voit päivittää sivun tiedot, niin näet esimerkiksi uusimmat säätiedot ja uutiset.

Kirjanmerkin lisääminen

Kun verkkosivu on esillä, avaa valikko painamalla MENU. Lisää kirjanmerkki kyseiseen sivuun painamalla 2.

Lisätyt kirjanmerkit tallennetaan Internet-sovellukseen. Avaa WebMedian aloitusnäyttö ja valitse Internet-sovellus, niin näet lisätyn kirjanmerkin.

Sivun suojaustietojen tarkistaminen

Suojaustietovalikon avulla voit tarkistaa sivun verkko-osoitteen ja nähdä sivun suojaustiedot.

NYT TV:SSÄ -lähteen muuttaminen

NYT TV:SSÄ näyttää valitun lähteen esikatselun. Jos lähteeksi on valittu esimerkiksi HDMI 1 ja televisioon on kytketty digiboksi, näet nykyisen ohjelman esikatselun.

Lähde valitaan WEBMEDIA-ASETUKSET-valikossa.

Spotify, Deezer ja YouTube

Voit käyttää Spotify- ja Deezer-palveluja, jos olet rekisteröitynyt niiden käyttäjäksi. Palvelujen avulla voit etsiä ja suoratoistaa musiikkia monipuolisesti.

Voit myös katsella YouTubea videoita, kuten elokuvia, televisio-ohjelmia, musiikkivideoita, lyhytelokuvia ja muuta käyttäjien lataamaa sisältöä. Spotifyn, Deezerin ja YouTubea käyttämiseksi television on oltava yhteydessä Internetiin, [katso lisätietoja sivulta 65](#).

Kun musiikkia toistetaan Spotifyn tai Deezerin kautta, television kuvaruutu himmenee jonkin ajan kuluttua. Kytke kuvaruutu takaisin normaalitilaan painamalla BeoRemote Onen INFO-näppäintä.

Spotify, Deezer ja YouTube eivät ole välttämättä saatavilla kaikilla markkina-alueilla.

Spotifyn käyttöönotto

Ota käyttöön Spotify-sovellus, niin voit etsiä ja kuunnella musiikkia.

Ota käyttöön Spotify

Tuo lähteet näkyviin BeoRemote Onen näyttöön ja valitse Spotifylle määritetty lähde (esimerkiksi SPOTIFY)*¹

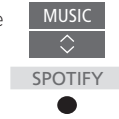

Kirjoita Spotify-tilisi käyttäjänimi ja salasana.

¹*Voit myös avata päävalikon, valita ensin kohdan LÄHDELUETTELO ja korostaa sen jälkeen kohdan SPOTIFY, ja aktivoida sen jälkeen Spotifyn painamalla keskinäppäintä.

YouTubea käyttöönotto

Ota käyttöön YouTube-sovellus ja nauti monipuolisesta videosisällöstä.

Ota käyttöön YouTube

Tuo lähteet näkyviin BeoRemote Onen näyttöön ja valitse YouTubea määritetty lähde (esimerkiksi YOUTUBE)*²



²*Voit myös avata päävalikon, valita ensin kohdan LÄHDELUETTELO ja korostaa sen jälkeen kohdan YOUTUBE, ja aktivoida sen jälkeen YouTubea painamalla keskinäppäintä.

Deezerin käyttöönotto

Ota käyttöön Deezer-sovellus, niin voit etsiä ja kuunnella musiikkia.

Ota käyttöön Deezer

Tuo lähteet näkyviin BeoRemote Onen näyttöön ja valitse Deezerille määritetty lähde (esimerkiksi DEEZER)*³

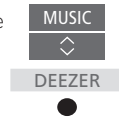

Kirjoita Deezer-tilisi käyttäjänimi ja salasana.

³*Voit myös avata päävalikon, valita ensin kohdan LÄHDELUETTELO ja korostaa sen jälkeen kohdan DEEZER, ja aktivoida sen jälkeen Deezerin painamalla keskinäppäintä.

Kodin mediakeskus

Voit toistaa tallennuslaitteeseen tai toiseen tuotteeseen tallennettuja musiikki- ja videotiedostoja ja selata valokuvia DLNA/UPnP-mediapalvelimen kautta. KODIN MEDIAKESKUS -valikko avautuu, kun liität tallennuslaitteen televisioon.

Jos sinulla on tallennettuja musiikki- tai kuvatiedostoja, voit käynnistää musiikin toiston, palata päävalikkoon ja käynnistää sieltä valokuviesi diaesityksen. Voit siis kuunnella musiikkia ja katsella valokuvia samanaikaisesti.

Voit myös toistaa sisältöä tietokoneelta tai älypuhelimesta. Lisätietoja Digital Media Renderer -ominaisuudesta saat [sivulta 66](#).

Tallennuslaitteita ovat esimerkiksi USB-laitteet ja tavalliset kiintolevyt, jotka on liitetty USB- tai Ethernet-liitännän kautta.

Katso tuetut muodot osoitteesta www.bang-olufsen.com/guides.

Kodin mediakeskuksen käyttäminen

Musiikin toiston aikana näytössä näkyy NYT TOISTET. MUSIIKKI sekä levyn kansi, tietoa artistista, levyn nimi ja kappale, jos tiedot ovat saatavilla. Selatessasi tai toistaessasi musiikki-, valokuva- ja videotiedostoja voit tuoda näyttöön lisätietoja painamalla **INFO**-näppäintä.

Musiikin kuunteleminen

Liitä tallennuslaite, johon olet tallentanut musiikkia.

Tuo lähteet näkyviin BeoRemote Onen näyttöön ja valitse mediaselaimelle määritetty lähde (esimerkiksi **HOMEMEDIA**)*¹

Valitse musiikin tallennuslaite painamalla ensin tätä näppäintä ja paina sitten **keskinäppäintä**.

Jos tallennuslaite on mediapalvelin, korosta musiikki tai kansiovalikko ja paina sitten **keskinäppäintä**.

Selaa tiedostoja ja kansioita painamalla ensin tätä näppäintä ja avaa sitten kansio tai käynnistä tiedoston toisto painamalla **keskinäppäintä**.^{*2}

Selaa kappaleita toiston aikana tällä näppäimellä. Aloita pikakelaus pitämällä näppäintä painettuna. Muuta pikakelausten^{*3} nopeutta painamalla näppäintä uudelleen.

Pysäytä painamalla tätä näppäintä.

Jatka toistoa painamalla tätä näppäintä.

Siirry takaisinpain valikoissa painamalla tai poistu valikoista pitämällä näppäin painettuna.

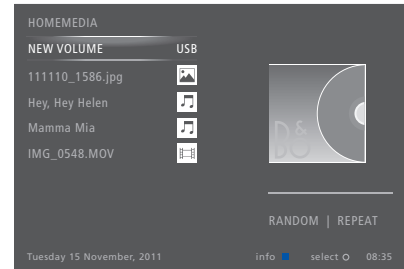

Voit myös avata NYT TOISTET. MUSIIKKI -valikon painamalla ensin **MENU**-näppäintä ja sen jälkeen **punaista** näppäintä.

^{1*}Voit myös avata päävalikon, valita ensin kohdan **LÄHDELUETTELO** ja korostaa sen jälkeen kohdan **HOMEMEDIA** ja aktivoida sen jälkeen kodin mediakeskuksen painamalla **keskinäppäintä**.

^{2*}Kun musiikkia toistetaan, television kuvaruutu himmenee jonkin ajan kuluttua. Kytke kuvaruutu takaisin normaalitilaan painamalla BeoRemote Onen **INFO**-näppäintä.

^{3*}Valokuvien diaesitysten aikana kappaleita ei voida selata eikä musiikkitiedostoja asettaa taukotilaan.

Jatkuu...

Valokuvien selaaminen

Liitä tallennuslaite, johon olet tallentanut valokuvia.

Tuo lähteet näkyviin BeoRemote Onen näyttöön ja valitse mediaselaimelle määritetty lähde (esimerkiksi **HOMEMEDIA**)*¹



Valitse valokuvien tallennuslaite painamalla ensin tätä näppäintä ja paina sitten **keskinäppäintä**.



Jos tallennuslaite on mediapalvelin, korosta valokuva- tai kansiovalikko ja paina sitten **keskinäppäintä**.



Selaa tiedostoja ja kansioita painamalla ensin tätä näppäintä ja avaa sitten kansio painamalla **keskinäppäintä**.



Avaa valokuva koko ruudulle painamalla tätä näppäintä. Diaesitys alkaa automaattisesti.



Aseta diaesitys taukotilaan painamalla tätä näppäintä.



Jatka diaesitystä painamalla tätä näppäintä.



Siirry edelliseen tai seuraavaan valokuvaan painamalla tätä näppäintä, myös taukotilassa.



Tuo näkyviin nykyisen valokuvan tiedot painamalla tätä näppäintä.



Poistu diaesityksestä ja palaa selainnäyttöön tai siirry takaisinpäin valikoissa painamalla **BACK**-näppäintä tai poistu valikoista pitämällä **BACK**-näppäin painettuna.



*Käännä valokuvaa vasemmalle tai oikealle painamalla **MENU** ja sitten **2** tai **3** (tai **paina <** tai **>**).*

*Voit myös avata **NYT TOISTETT. VALOK. -valikon** painamalla ensin **MENU-näppäintä** ja sitten **vihreää** näppäintä.*

*¹Voit myös avata päävalikon, valita ensin kohdan **LÄHDELUETTELO** ja korostaa sen jälkeen kohdan **HOMEMEDIA** ja aktivoida sen jälkeen kodin mediakeskuksen painamalla **keskinäppäintä**.*

Videotiedostojen toistaminen

Liitä tallennuslaite, johon olet tallentanut videotiedostoja.

Tuo lähteet näkyviin BeoRemote Onen näyttöön ja valitse mediaselaimelle määritetty lähde (esimerkiksi **HOMEMEDIA**)*¹



Valitse videoiden tallennuslaite painamalla ensin tätä näppäintä ja paina sitten **keskinäppäintä**.



Jos tallennuslaite on mediapalvelin, korosta video- tai kansiovalikko ja paina sitten **keskinäppäintä**.



Selaa tiedostoja ja kansioita painamalla ensin tätä näppäintä ja avaa sitten kansio tai käynnistä tiedoston toisto painamalla **keskinäppäintä**.



Pysäytä painamalla tätä näppäintä.



Jatka toistoa painamalla tätä näppäintä.



Siirry eteen- tai taaksepäin minuutti kerrallaan painamalla tätä näppäintä. Pikakelaa pitämällä jompaakumpaa näistä näppäimistä painettuna. Muuta pikakelauksen nopeutta painamalla näppäintä uudelleen.



Selaa tiedostoja toiston aikana tällä näppäimellä.



Siirry haluamaasi kohtaan tiedostossa painamalla tätä näppäintä.



Poistu videosta ja palaa selainnäyttöön tai siirry takaisinpäin valikoissa painamalla **BACK**-näppäintä tai poistu valikoista pitämällä **BACK**-näppäin painettuna.



*Voit myös avata **NYT TOISTET. VIDEO -valikon** painamalla ensin **MENU-näppäintä** ja sen jälkeen **keltaista** näppäintä.*

Jatkuu...

Äskettäin valittujen tiedostojen luettelo

Voit tarkastella lyhyttä luetteloa tiedostoista, jotka olet äskettäin valinnut tällä hetkellä liitetystä tallennuslaitteesta.

Tuo lähteet näkyviin BeoRemote Onen näyttöön ja valitse mediaselaimelle määritetty lähde, kuten **HOMEMEDIA**.^{*1} Äskettäin valitut tiedostot näkyvät luettelona havaittujen tallennuslaitteiden luettelon alla.



Korosta tällä näppäimellä tiedosto, jonka haluat toistaa, ja paina sitten **keskinäppäintä**.



Voit poistaa äskettäin tehdyt valinnat painamalla ensin **MENU** ja sen jälkeen **1**.

^{*1}Voit myös avata päävalikon, valita ensin kohdan **LÄHDELUETTELO** ja korostaa sen jälkeen kohdan **HOMEMEDIA** ja aktivoida sen jälkeen kodin mediakeskuksen painamalla **keskinäppäintä**.

Media-asetusten määrittäminen

Voit toistaa musiikki- tai videotiedostoja tai selata valokuvia satunnaisessa järjestyksessä sekä toistaa samat kappaleet, valokuvat tai videot käytyäsi ne jo kerran läpi. Voit myös asettaa diaesityksen viiveen siten, että määrität, kuinka kauan kutakin valokuvaa näytetään ennen seuraavan kuvan avaamista.

Avaa **ASETUKSET**-valikko painamalla ensin **MENU** ja sen jälkeen **4**.

Diaesityksen viiveen ajastin nollataan valokuvan kääntämisen aikana.

*Päävalikon **ASETUS**-kohdassa on valittavissa myös **KODIN MEDIAKESKUSASETUKSET**.*

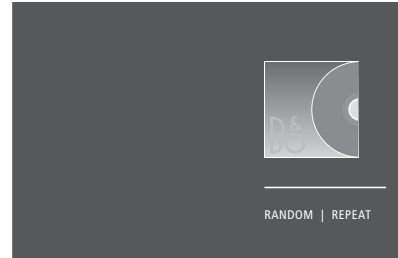

Esimerkki soitintilasta.

Jos et käytä kodin mediakeskusta noin 30 sekunnin aikana, se siirtyy soitintilaan, jossa näkyvissä ovat ainoastaan **NYT TOISTET**-tiedot. Tuo selainluettelo takaisin näyttöön painamalla **BACK**-näppäintä. Voit aktivoida soitintilan myös painamalla **BACK**-näppäintä, kun kodin mediakeskuksen päävalikko on näkyvissä.

Voit myös toistaa sisältöä tietokoneelta tai älypuhelimesta.

Valokuva-, musiikki- tai videotiedostojen toistaminen sovelluksella tietokoneelta tai älypuhelimesta edellyttää, että Digital Media Renderer -ominaisuus on käytössä. Voit nimetä televisiosi, jotta tunnistat sen helposti tietokoneeltasi tai älypuhelimeltasi. Lue lisätietoja Digital Media Renderer -ominaisuudesta ja television nimeämisestä [sivulta 66](#).

Tiedostojen ja kuvaruudussa näkyvien tietojen osalta voi esiintyä eroavaisuuksia kodin mediakeskuksesta, ja jotkin sovellukset eivät vastaa kaikkiin lähteiden ohjauskomentoihin.

Sleep Timer -ajastimet

Television sisäänrakennetulla Sleep Timer -ajastimella voidaan määrittää televisio sammumaan tietyn ajan kuluttua.

Sleep Timer -ajastuksen asettaminen

Television virta voidaan määrittää katkeamaan automaattisesti tietyn minuuttimäärän kuluttua.

Sleep Timer -ajastimen aktivointi

Tuo **NUKKUMAAN** BeoRemote Onen näyttöön painamalla tätä näppäintä.

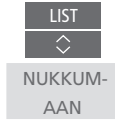

Paina näppäintä toistuvasti, kunnes televisioruudulla näkyy haluttu minuuttimäärä tai POIS.

*Jotta **NUKKUMAAN**-toiminto näkyisi BeoRemote Onen näytössä, se on ensin lisättävä **LIST**-näkyymään. Katso ohjeet toimintojen lisäämiseksi BeoRemote Onen opaskirjasta.*

Virta-asetukset

Jos haluat nopeuttaa televisiosi käynnistymistä, voit asettaa Quick-Start Timer -ajastimen yhdelle tai kahdelle määritetylle aikajaksolle. Tämä lisää valmiustilan virrankulutusta näillä ajanjaksoilla tavalliseen valmiustilaan verrattuna.

Toisaalta voit myös vähentää virrankulutusta säätämällä television muita toimintoja koskevia asetuksia, kuten ääntä, kuvaa ja verkkoa. Kun säädät television kuvan virransäästöasetuksia, voit käyttää kuvan esikatselutoimintoa, joka näyttää asetusten vaikutukset. Tämä helpottaa kuvanlaadun ja virrankulutuksen parhaan yhdistelmän määrittämistä.

AUTOMAATTINEN VALMIUSTILA -valikossa voit asettaa television kytkeytymään pois päältä automaattisesti, kun sitä ei ole käytetty vähään aikaan.

Virrankulutuksen säätäminen

Voit pienentää virrankulutusta säätämällä valmiustilan, äänen, kuvan ja verkon asetuksia. Televisio voidaan määrittää kytkeytymään automaattisesti valmiustilaan, jos se on käyttämättä tietyn ajan. Tehdasasetus on 4 tuntia. Tämä toiminto koskee vain videotilaa, ei audiotilaa.



Jos haluat lyhentää käynnistymisaikaa tai määrittää automaattisen valmiustilan, avaa VALMIUSTILA-valikko.*1

Jos haluat muuttaa äänen virransäästöasetuksia, avaa ÄÄNI-valikko.

Jos haluat muuttaa kuvan virransäästöasetuksia, avaa KUVA-valikko.

Jos haluat muuttaa verkon virransäästöasetuksia, avaa VERKKO-valikko.

Kun AUTOMAATTINEN VALMIUSTILA on käytössä, television kuvaruutuun tulee viesti, jos televisiota ei ole käytetty valikossa määritettynä aikana. Jos mitään näppäintä ei paineta, televisio kytkeytyy valmiustilaan.

Kun lähdesignaalia ei ole havaittu 15 minuuttiin, televisio kytkeytyy valmiustilaan.

Jos Quick-Start Timer -ajastimia ei ole käytössä, television, valojen tai verhojen ohjaaminen kodin ohjausjärjestelmällä ei välttämättä ole mahdollista.

**Jos Quick-Start Timer -ajastin on käytössä, televisio kytkeytyy pois päältä muutaman sekunnin kuluttua. Jos televisiosignaali tulee kytketystä digiboksista, television käynnistymisaikaan vaikuttaa myös digiboksin käynnistymisaika. Quick-Start Timer -ajastimen kytkeminen lisää virrankulutusta tietyllä ajanjaksolla.*

Pääsynvalvonta

PÄÄSYNVALVONTA-valikossa voit ottaa käyttöön lapsilukkotoiminnon tiettyjen kanavien lukitsemiseksi. Voit myös asettaa ikäluokituksen, jonka perusteella ohjelmien katselu voi edellyttää pääsykoodin syöttämistä.

Kun avaat kanaluettelon, voit lukita kanavia tai poistaa niiden lukituksen ja estää siten halutessasi tiettyjen kanavien katselun. Jos lukitset pääluettelossa olevan kanavan, se lukitaan kaikissa kanaluetteloissa. Aina, kun lukittu kanava yritetään avata, laite pyytää käyttäjää antamaan pääsykoodin.

Pääsynvalvontajärjestelmä ei ole sama kuin television PIN-koodijärjestelmä, mutta saman koodin käyttäminen kummassakin järjestelmässä helpottaa koodin muistamista.

Tässä kuvattu pääsykoodi ei ole sama kuin Smart Card -kortin PIN-koodi. Lisätietoja Smart Card -korttisi PIN-koodista saat palveluntarjoajaltasi.

Pääsynvalvonnan käyttöönotto

Ota pääsykoodi käyttöön, jos haluat lukita kanavia ja estää muita muokkaamasta kanaluetteloita. Voit myös määrittää ikäluokituksen ja estää sen avulla tiettyjen ohjelmien katselun ikäluokituksen perusteella, jos palveluntarjoajalta on saatavissa ikäluokitus tiedot.

Voit halutessasi muuttaa pääsykoodia. Kun siirryt PÄÄSYNVALVONTA-valikkoon ensimmäisen kerran, sinua pyydetään valitsemaan uusi pääsykoodi.

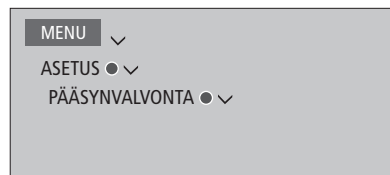

Joillakin alueilla pääsykoodia ei voida poistaa käytöstä sellaisten ohjelmien kohdalla, joiden ikäluokitus on 18 vuotta, ja pääsykoodi on annettava aina, kun tällaista ohjelmaa halutaan katsoa.

Joillakin alueilla ei ole mahdollista valita pääsykoodia "0000".

Jos unohdat pääsykoodin

Jos unohdat pääsykoodin, avaa PÄÄSYNVALVONTA-valikko ja syötä kolme kertaa 9999. Lukitustoiminto poistuu tällöin käytöstä. Toiminto on otettava uudelleen käyttöön ja uusi pääsykoodi on määritettävä. Huomaa, että jotkin palveluntarjoajat ovat estäneet pääsynvalvonnan poistamisen käytöstä.

PIN-koodijärjestelmä

PIN-koodijärjestelmän tarkoituksena on estää television normaali käyttö henkilöiltä, jotka eivät tiedä PIN-koodia. PIN-koodijärjestelmä voidaan ottaa käyttöön haluttaessa.

Kun PIN-koodijärjestelmä on käytössä ja televisio on ollut irrotettuna verkkovirrasta tietyn ajan, PIN-koodijärjestelmä aktivoituu.

Televisio sammuu automaattisesti, jos PIN-koodia ei anneta kolmen minuutin kuluessa, kun televisio kytketään takaisin verkkovirtaan ja käynnistetään.

TÄRKEÄÄ! Jos sinua pyydetään syöttämään PIN-koodi, kun kytket television päälle ensimmäistä kertaa, syötä Bang & Olufsen -jälleenmyyjältä saamasi PIN-koodi.

PIN-koodijärjestelmän aktivointi

Jos PIN-koodijärjestelmä on jo aktivoitu, sinua pyydetään syöttämään PIN-koodi, kun avaat PIN-KOODI-valikon. Voit ottaa PIN-koodin käyttöön, poistaa sen käytöstä tai vaihtaa sitä milloin tahansa.



*Jos näppäilet vahingossa väärin syöttäessäsi koodia, voit poistaa numeron painamalla **keltaista** näppäintä tai tyhjentää kentän painamalla **punaista** näppäintä.*

Jos annat koodin väärin viisi kertaa, television virta katkeaa kokonaan kolmeksi tunniksi eikä laitetta voida käyttää. Valmiustilan merkkivalo vilkkuu nopeaan tahtiin punaisena.

Jos PIN-koodi vaihdetaan useammin kuin viisi kertaa kolmen tunnin aikana, PIN-KOODI-valikkoa ei voida käyttää kolmeen tuntiin, ellei televisiota irroteta verkkovirrasta. Jos televisio irrotetaan verkkovirrasta, kolmen tunnin jakso nollautuu.

Jos kadotat tai unohdat PIN-koodin, ota yhteys Bang & Olufsen -jälleenmyyjään. Jälleenmyyjä antaa pääkkoodin, joka mitätöi oman PIN-koodisi.

Ohjelmiston ja palvelun päivittäminen

Suosittelimme, että sallit television automaattiset ohjelmistopäivitykset, jotta saat aina käyttöösi television uusimmat ominaisuudet ja toiminnot.

Jos televisio on kytketty järjestelmään joko BeoLink Converter NL/ML -yksiköllä tai ilman sitä, automaattisten ohjelmapäivitysten salliminen on hyvin tärkeää, jotta kaikki järjestelmän tuotteet pysyvät ajan tasalla ja yhteydessä toisiinsa.

Voit aina myös tarkistaa ohjelmiston tiedot itse ja päivittää sen manuaalisesti.

Ohjelmiston päivittäminen

Jotta voisit ladata ohjelmistopäivityksiä, television on oltava yhteydessä Internetiin. Suosittelemme, että televisio asetetaan päivittämään ohjelmisto automaattisesti. Voit määrittää vuorokaudenajan, jolloin haluat järjestelmän suorittavan automaattiset ohjelmistopäivitykset, jotta ne eivät häiritse television käyttöä.

Voit ladata ohjelmistopäivityksiä myös USB-laitteelle osoitteesta www.bang-olufsen.com. Liitä USB-laite liitintäpaneeliin USB-liitintään.

Joissakin maissa päivitys voidaan tehdä myös antennisignaalin (OAD) kautta. Kun päivitys tehdään antennisignaalin kautta, jotkin päivitykset ovat pakollisia eikä niitä voida perua.

Lisätietoja ohjelmistopäivityksistä saat jälleenmyyjältä.

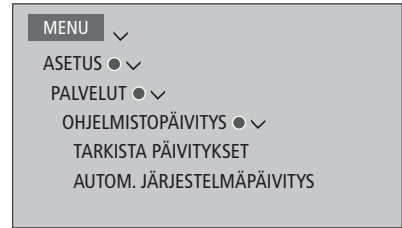

Kun televisio päivittää uutta ohjelmistoa, valmistilan merkkivalo vilkkuu punaisena eikä televisiota saa tällöin irrottaa verkkovirrasta.

Järjestelmän päivitys

Jos järjestelmän kokoonpanossa on useita Bang & Olufsen -tuotteita (riippumatta siitä, onko järjestelmässä BeoLink Converter NL/ML), koko järjestelmä päivitetään, kun tarkistat saatavilla olevat päivitykset. Järjestelmän automaattiset päivitykset kannattaa ottaa käyttöön televisiovalikosta. Kaikkien järjestelmään kuuluvien Bang & Olufsen -tuotteiden ohjelmistopäivitykset latautuvat sen jälkeen automaattisesti ja säännöllisesti.*¹

*¹*Voit ottaa automaattiset ohjelmistopäivitykset käyttöön tai pois käytöstä koko järjestelmästä, mutta ei yksittäisestä tuotteesta.*

Ohjelmistotietojen katselu

Voit tarkastella nykyisen ohjelmistoversion tietoja, sen julkaisupäivämäärää ja julkaisutietoja.

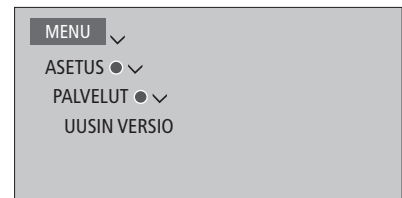

Digitaalinen teksti ja HbbTV

Televisiosi tukee Digitaalinen teksti- / MHEG -toimintoa, jota jotkin maat ja CA-moduulit edellyttävät. Toimintoa tarvitaan muun muassa kanavien MHEG-sovellusten käyttämiseen. Kun Digitaalinen teksti on käytössä, television käyttäminen BeoRemote Onella eroaa joissakin tilanteissa tässä oppaassa annetuista ohjeista.

Televisiosi tukee myös HbbTV:tä (Hybrid Broadcast Broadband TV). HbbTV on verkkopalvelu, joka tarjoaa useita erilaisia palveluja, kuten TV-kilpailuja, vuorovaikutteisia mainoksia ja yhteisötoimintoja. Television on oltava yhteydessä Internetiin, jota tiedot voidaan näyttää.

Digitaalinen teksti- / MHEG -toiminnon käyttöönotto

Jos maasi tai CA-moduulisi edellyttää Digitaalinen teksti -toiminnon käyttöä, sinun on ehkä otettava se käyttöön itse.

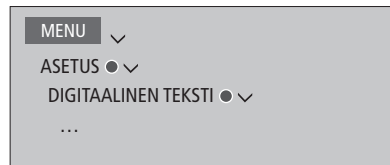

*Digitaalinen teksti -ominaisuuksien ulkoasu saattaa vaihdella, ja ne otetaan käyttöön painamalla **TEXT**-näppäintä tai värinäppäintä.*

*Jos näytössä ei näy valikkoa, kun Digitaalinen teksti -toiminto on otettu käyttöön, aktivoi toiminto painamalla ensin **MENU**-näppäintä ja sitten värinäppäintä.*

HbbTV

Aktivoi HbbTV tai estä toiminto kanavittain, jos et halua käyttää sitä.

Kaikki palveluntarjoajat eivät tue HbbTV:tä. Tarjottu sisältö vaihtelee palveluntarjoajan mukaan. Jotkin palveluntarjoajat voivat myös estää sisällön käyttämisen.

HbbTV:n aktivointi

Paina näytössä näkyvää värillistä näppäintä, kun HbbTV on saatavilla.



HbbTV:n estäminen

Avaa HBBTV-valikko, kun kanava on valittuna.



Valitse PÄÄLLÄ tai POIS tai estä HbbTV painamalla nuolinäppäintä vasemmalle tai oikealle.



Verkkoasetukset

Voit yhdistää television verkkoon. Bang & Olufsen suosittelee myös erillisen reitittimen ja tukiaseman (Network Link -reitittimen) käyttöä digitaalisten tiedostojen luotettavan toiston takaamiseksi.

Lisätietoja Bang & Olufsenin verkkokokoonpanosta saat Bang & Olufsen -jälleenmyyjältäsi.

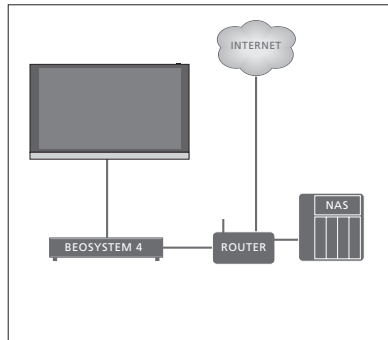

Esimerkki yksinkertaisesta kokoonpanosta.

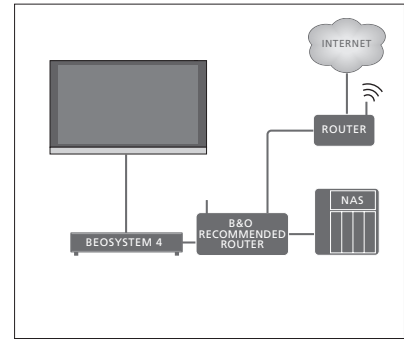

Esimerkki suositeltavasta verkkokokoonpanosta.

Verkkoyhteyden muodostaminen

Kytke Ethernet-kaapelin toinen pää reitittimeen ja toinen pää television Ethernet-liitäntään (). Oletamme, että DHCP-palvelu on käytössä verkossasi. Jos LAN-asetukset on määritetty automaattisesti konfiguroituviksi, IP-osoite, aliverkon peite, yhdyskäytävä ja DNS-palvelin määritetään automaattisesti.

Jos asetukset on määritetty konfiguroitaviksi manuaalisesti tai jos IP-osoitetta, aliverkon peitettä, yhdyskäytävää ja DNS-palvelinta ei jostain syystä määritetä automaattisesti, sinun on syötettävä nämä tiedot manuaalisesti.

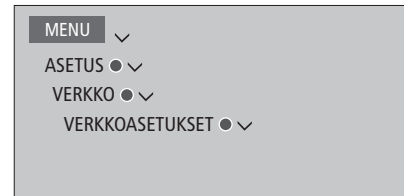

- > Korosta LAN-ASETUKSET ja paina **keskinäppäintä**.
- > Aloita LAN-yhteyden nimeäminen painamalla **vihreää** näppäintä.*¹
- > Tallenna ja palaa LAN-ASETUKSET-valikkoon painamalla **keskinäppäintä**.
- > Korosta MÄÄRITYS painamalla **▼**.
- > Valitse MANUAALINEN tai AUTOMAATTINEN määrittäminen painamalla **◀** tai **▶**.
- > Tallenna asetukset painamalla **keskinäppäintä**.

Jos olet valinnut asetukseksi MANUAALINEN, sinun on syötettävä arvot kohtiin IP-OSOITE, ALIVERKON PEITE, YHDYSKÄYTÄVÄ ja DNS. Tallenna asetukset painamalla **keskinäppäintä**.

¹* LAN-yhteyden nimeämisessä voidaan käyttää ainoastaan latinalaisia aakkosia.

Verkkotietojen katselu

Verkkoyhteyttä varten tehdyt asetukset näkyvät VERKKOTIEDOT-valikossa.



Huomautus: Aikaisemmin hyvin toimineessa kokoonpanossa voi ilmetä ajan mittaan ongelmia, kun ympäristö muuttuu. Tarkista Ethernet-yhteys tai reititin. Jos ongelma ei poistu, ota yhteyttä Bang & Olufsen-jälleenmyyjäsi.

Ota Digital Media Renderer -toiminto käyttöön tai pois käytöstä

Digital Media Renderer -toiminnolla voit toistaa valokuvia, musiikkia ja videoita tietokoneen tai älypuhelimien avulla. Toiminto on oletusarvoisesti käytössä. Voit poistaa toiminnon käytöstä, jos et halua käyttää televisiota tietokoneen, älypuhelimien tai muun laitteen monitorina.

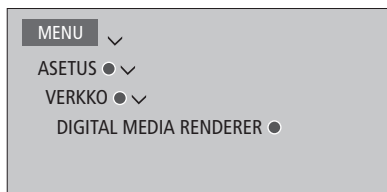

Jos haluat helpottaa televisiosi tunnistamista tietokoneella tai älypuhelimella, voit nimetä sen valitsemalla VERKKO-valikosta VERKKOTIEDOT ja ALIAS, tai VERKKOASETUKSET, LAN-ASETUKSET ja ALIAS.

Lisätietoja on [sivulla 58](#).

Ota toiminto käyttöön tai pois käytöstä painamalla DIGITAL MEDIA RENDERER-valikossa < tai >.

Äänen jakaminen Network Link -toiminnolla

Network Link mahdollistaa äänen (mutta ei kuvan) jakamisen kodin muihin huoneisiin. Jos kytket television Master Link -tuotteeseen, sinulla on oltava käytössä myös BeoLink Converter NL/ML (BLC).

Esimerkiksi olohuoneeseen sijoitettu televisio voidaan kytkeä toisessa huoneessa olevaan musiikkijärjestelmään tai televisioon, jolloin ääni voidaan "siirtää" toiseen huoneeseen.

Voit käyttää lähteitä toisesta Bang & Olufsen -musiikkijärjestelmästä ja jakaa kaiuttimia helposti television valikosta.

Jotkin sisällöntarjoajat ovat voineet estää äänen jakamisen.

Lisätietoja musiikkijärjestelmän yhdistämisestä saat [sivulta 69](#).

Tietoa videosaalien jakamisesta on [sivulla 74](#).

Linkkikytkennät

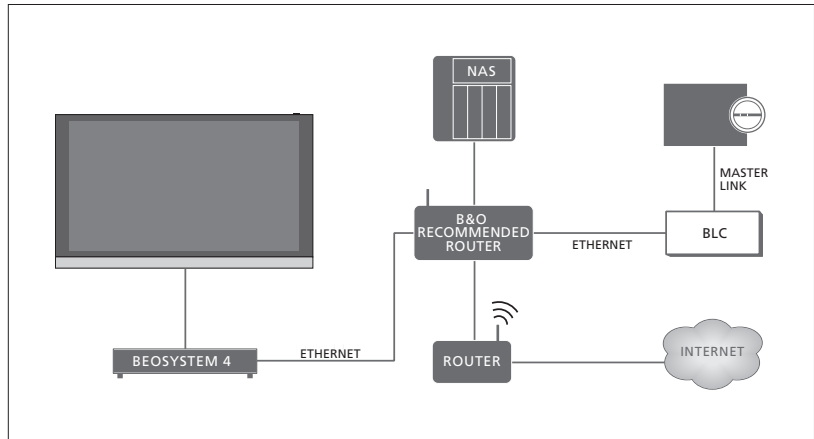

Esimerkki linkkihuonekokoanpanosta, jossa on Master Link -liitännällä varustettu musiikkijärjestelmä.

Päähuoneen televisio on kytkettävä linkkihuoneen järjestelmään BeoLink Converter NL/ML -laitteella, jos linkkihuoneen järjestelmä on Master Linkillä varustettu musiikkijärjestelmä tai televisio.

Network Linkillä varustettu Bang & Olufsen -tuote kytketään suoraan samaan verkkoon (reitittimeen) television kanssa.

Katso lisätietoja verkkoasetuksista [sivulta 65](#).

- > Kytke Ethernet-kaapeli television -liitännään. Vedä sitten kaapeli reitittimeen, joka on kytketty Internetiin.
- > Kytke Ethernet-kaapelin toinen pää reitittimeen ja toinen pää BeoLink Converter NL/ML -yksikköön.
- > Kytke Master Link -kaapelin toinen pää BeoLink Converter NL/ML -yksikköön ja toinen pää musiikkijärjestelmän tai television Master Link -liitännään.

Lisälaitteiden kytkeminen

Voit yhdistää televisioon ulkoisia laitteita musiikin kuuntelemiseksi musiikkijärjestelmän tai toisen television kautta.

Voit kuunnella musiikki- ja televisiolähteitä toisesta Bang & Olufsen -tuotteesta, jos tuote on kytketty samaan verkkoon (reitittimeen) television kanssa. Kun musiikkijärjestelmä kytketään Master Link -toiminnolla, Network Linkin ja Master Linkin välillä on oltava "sillan" muodostava BeoLink Converter NL/ML. [Lisätietoja on sivulla 67.](#)

Lähdettä voidaan kuunnella samanaikaisesti eri huoneissa olevilla kaiuttimilla.

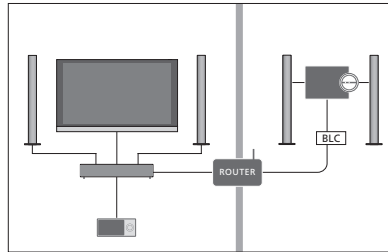

Televisio (ja lisäkaiuttimet) ja audiojärjestelmä ovat toisessa huoneessa ja audiojärjestelmä toisessa huoneessa:

- YHDISTÄ MUIHIN TUOTTEISIIN:
audiojärjestelmä on samassa huoneessa BLC:n kanssa
- Käytä television kaiuttimia samassa huoneessa olevan audiojärjestelmän kanssa: KYLLÄ
- Audiojärjestelmä toisessa huoneessa:
Option 2

LAITTEEN YHDISTÄMINEN -valikossa voit valita enintään kaksi yhdistettävää laitetta. Kotiverkossa tunnistettujen laitteiden luettelo tulee näkyviin.

Jos haluat yhdistää lähteitä muista tuotteista, kuten radiosta tai CD-soittimesta, sinun on määritettävä tuotteet YHDISTÄ MUIHIN TUOTTEISIIN -valikossa painamalla **punaista** painiketta. Jotta voit valita tuotteen luettelosta, sen virran on oltava kytkettynä. Jos olet valinnut kaksi tuotetta, määritä toinen niistä ensisijaiseksi tuotteeksi, jotta sen lähteet näytetään välittömästi television lähteiden jälkeen LÄHDELUETTELOSSA. Jos sinulla on audiotuote samassa huoneessa television kanssa, se voidaan määrittää käyttämään television kaiuttimia.

Kun olet valinnut tuotteen kerran YHDISTÄ MUIHIN TUOTTEISIIN -valikosta, linkitettävät tuotteet näkyvät LÄHDELUETTELO-kohdassa, ja niiden vieressä on linkkisymboli (🔗).

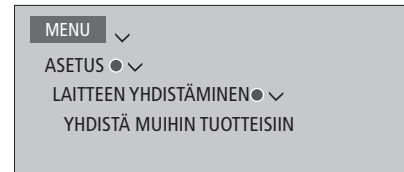

Katso lisätietoja musiikkijärjestelmän yhdistämisestä television kanssa [sivuilta 69 ja 71.](#)

Kun järjestelmään kuuluu televisio, WAKE-ON-LAN-asetus on automaattisesti PÄÄLLÄ, jotta liitetyt laitteet voidaan kytkeä päälle. Huomaa, että tämä lisää hieman virrankulutusta.

Jos järjestelmässä on BeoLink Converter NL/ML, linkitettävien lähteiden luettelossa on kuusi musiikkilähdettä riippumatta siitä, onko näihin lähteisiin kytketty lähde. Lähteet, joita ei käytetä, voidaan piilottaa lähdeluettelosta LÄHDELUETTELO-valikossa.

*Voit avata YHDISTÄ MUIHIN TUOTTEISIIN -valikon myös LÄHDELUETTELOSTA painamalla **keltaista** painiketta.*

Katso BeoRemote Onen opaskirjasta ohjeet linkitettyjen lähteiden näyttämiseksi kaukosäätimen näytössä.

Musiikkijärjestelmän kytkeminen ja käyttäminen

Kun televisioon kytketään yhteensopiva Bang & Olufsen -musiikkijärjestelmä, saadaan käyttöön integroidun televisio-/musiikkijärjestelmän edut.

Musiikkia voidaan kuunnella televisioon kytkettyjen kaiuttimien kautta tai TV-ohjelman ääni voidaan lähettää musiikkijärjestelmän kaiuttimien kautta. Katso lisätietoja television kaiuttimien käyttämisestä [sivulta 68](#).

Musiikkijärjestelmä ja televisio voidaan sijoittaa samaan huoneeseen tai vaihtoehtoisesti televisio voidaan sijoittaa yhteen huoneeseen ja musiikkijärjestelmä siihen kytketyn kaiutinsarjan kanssa toiseen huoneeseen.

Kaikkia Bang & Olufsen -musiikkijärjestelmiä ei voida kytkeä televisioon.

Jotkin sisällöntarjoajat ovat voineet estää äänen jakamisen.

Musiikkijärjestelmän kytkeminen televisioon

Musiikkijärjestelmän Option-asetus

Kun Master Link -musiikkijärjestelmä on kytketty, sinun on asetettava musiikkijärjestelmän Option-asetus. Osoita kaukosäätimellä musiikkijärjestelmän infrapunavastaanotinta. Kaukosäätimen ja infrapunavastaanottimen välinen etäisyys ei saa olla yli 0,5 metriä.

BeoRemote Onen käyttö

Tuo nykyinen tuote, kuten BeoVision, BeoRemote Onen näyttöön painamalla tätä näppäintä.



Valitse musiikkijärjestelmä (oletuksena Beo4 AUDIO).



Avaa Asetukset painamalla tätä näppäintä.



Avaa Lisäasetukset painamalla tätä näppäintä.



Avaa Optioasetus painamalla tätä näppäintä.

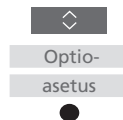

Avaa A.OPT painamalla tätä näppäintä.

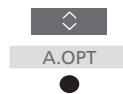

Anna asianmukainen numero (0, 1, 2 tai 4)



Jotta Beo4 AUDIO -toiminto näkyisi BeoRemote Onen näytössä, se on lisättävä BeoRemote Onen LIST-näkymään. Katso ohjeet laitteiden lisäämiseksi BeoRemote Onen opaskirjasta.

[Katso esimerkkejä oikeista Option-asetuksista sivulta 70.](#)

Palaa takaisin televisioon

Kun olet käyttänyt muita laitteita, palaa takaisin televisioon, jotta voit käyttää sitä BeoRemote Onella.

Tuo nykyinen laite (kuten Beo4 AUDIO) näkyviin BeoRemote Onen näyttöön palatakseksi takaisin televisioon.



Valitse televisio, kuten BeoVision.



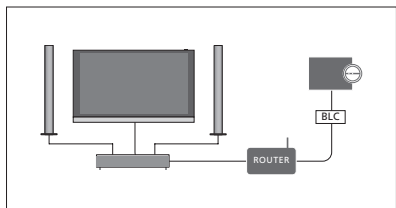

Televisio ja musiikkijärjestelmä on asennettu samaan huoneeseen ja jokainen kaiutin on kytketty televisioon.

- YHDISTÄ MUIHIN TUOTTEISIIN: BLC
- Käytä television kaiuttimia: KYLLÄ
- Musiikkijärjestelmä: Option 0

Katso lisätietoja YHDISTÄ MUIHIN TUOTTEISIIN -valikosta [sivulta 68](#).

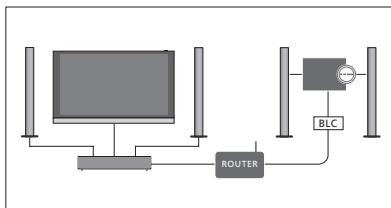

Televisio lisäkaiuttimien kanssa tai ilman niitä sekä musiikkijärjestelmä ja siihen liitetyt kaiuttimet on sijoitettu samaan huoneeseen.

- YHDISTÄ MUIHIN TUOTTEISIIN: BLC
- Käytä television kaiuttimia: EI
- Musiikkijärjestelmä: Option 1

Katso lisätietoja Option 4 -asetuksesta [sivulta 72](#). Lisätietoja saat Bang & Olufsen -jälleenmyyjältä.

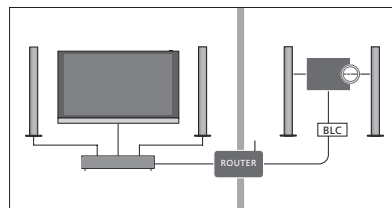

Musiikkijärjestelmä on sijoitettu yhteen huoneeseen ja televisio lisäkaiuttimien kanssa tai ilman niitä toiseen.

- YHDISTÄ MUIHIN TUOTTEISIIN: BLC
- Musiikkijärjestelmä: Option 2

Voit liittyä toisella laitteella toistettavaan lähteeseen painamalla ensin BeoRemote Onen LIST-näppäintä ja korostamalla sitten LIITY ja painamalla keskinäppäintä, kunnes halutun lähteen ääni kuuluu.

TV-/musiikkijärjestelmän käyttö

Jos integroit musiikkijärjestelmän ja television, voit valita nykyiselle videotallenteelle tai audio-ohjelmalle sopivan kaiutinyhdistelmän. Katso lisätietoja oheisista kuvista.

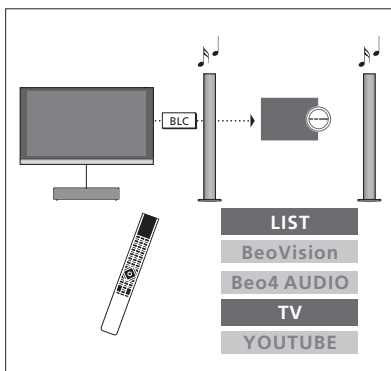

Musiikkijärjestelmän on oltava valittuna televisiolähteen äänen kuuntelemiseksi musiikkijärjestelmän kaiuttimista ilman kuvaruudun käynnistämistä. Jos se ei ole jo valittuna, tuo nykyinen laite näkyviin BeoRemote Onen näyttöön painamalla LIST ja sitten **^**. Paina ensin **keskinäppäintä** ja sitten **^** tai **v** musiikkijärjestelmän nimen korostamiseksi (kuten **Beo4 AUDIO**), ja paina sitten **keskinäppäintä**. Kun musiikkijärjestelmä on valittuna, paina ensin **TV** ja sitten **^** tai **v** halutun lähteen korostamiseksi (kuten **YOUTUBE**), ja paina sitten **keskinäppäintä**.

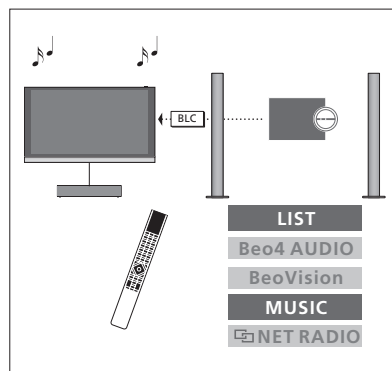

Televisio on oltava valittuna, jotta televisioon kytketyistä kaiuttimista voidaan kuunnella ääntä. Jos se ei ole jo valittuna, tuo nykyinen laite näkyviin BeoRemote Onen näyttöön painamalla LIST ja sitten **^**. Paina ensin **keskinäppäintä** ja sitten **^** tai **v** television nimen korostamiseksi (kuten **BeoVision**), ja paina sitten **keskinäppäintä**. Kun televisio on valittuna, paina ensin **MUSIC** ja sitten **^** tai **v** halutun linkkisymbolilla varustetun lähteen korostamiseksi (kuten **NETTIRADIO**), ja paina sitten **keskinäppäintä**.

Kaksi televisiota – Network Link -yhteydellä

Network Link -yhteensopivat tuotteet voivat lainata lähteen ääntä toisiltaan. Jos kytket televisioosi yhteensopivan Bang & Olufsen -television, saat käyttöösi yhdistetyn televisiojärjestelmän edut, jotka mahdollistavat musiikki- ja televisiolähteiden kuuntelun toisesta televisiosta.

Jos kytket television Master Link -liitännällä televisioon, järjestelmään on kytkettävä BeoLink Converter NL/ML (BLC), jotta Network Link -toiminnon etuja voidaan käyttää.

BeoRemote One on tehtaalla määritetty käytettäväksi vain television (**BeoVision**) kanssa. Varmista, että se määritetään kokoonpanosasi myös muita Bang & Olufsen -tuotteita varten. Tutustu kaukosäätimen opaskirjassa oleviin ohjeisiin.

Kaikkia Bang & Olufsen -televisioneita ei voida yhdistää toiseen televisioon.

Jotkin sisällöntarjoajat ovat voineet estää äänen jakamisen.

Kaksi televisiota – Network Link -yhteydellä

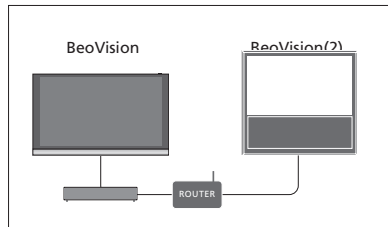

Asetu television eteen.

- YHDISTÄ MUIHIN TUOTTEISIIN: toinen televisio, kuten BeoVision tai BeoVision(2).

Tuotteen Option-asetuksen määrittäminen BeoRemote Onella

Osoita kaukosäätimellä sen tuotteen infrapunavastaantointia, jonka Option-asetuksen haluat määrittää. Kaukosäätimen ja infrapunavastaantimen välinen etäisyys ei saa olla yli 0,5 metriä.

Tuo Asetukset BeoRemote Onen näyttöön painamalla tätä näppäintä.



Avaa Lisäasetukset painamalla tätä näppäintä.

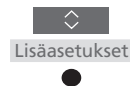

Avaa Optioasetus painamalla tätä näppäintä.

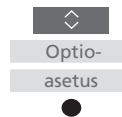

Valitse, haluatko tuotteen olevan IR päälle vai IR pois*1

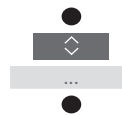

Valitse aktiivinen tuote, kuten BeoVision.



Valitse Optioasetus*2 tuotteelle (kuten BeoVision(2)).



Valitse Lähetä ja tallenna valittu Option-asetus painamalla keskinäppäintä.

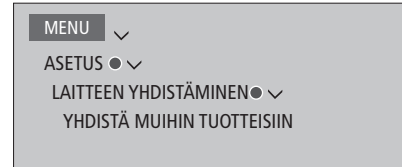

Huomaa, että televisio on valittava kerran YHTEYS KOHTEESEEN -valikossa. [Katso lisätietoja sivulta 68.](#)

¹*Valitse **IR päälle** jos haluat ohjata tuotetta BeoRemote Onella, ja **IR pois**, jos et halua, että tuote reagoi kaukosäätimen komentoihin.

²*Jotta tuotteen (kuten **BeoVision(2)**) Option-asetus näkyy BeoRemote Onen näytössä, kun **LIST**-näppäintä painetaan, se on lisättävä BeoRemote Onen **LIST**-näkyymään. Lisätietoja saat BeoRemote Onen opaskirjasta.

[Katso ohjeet Network Link -television palaamiseksi sivulta 69.](#)

Jatkuu...

Network Link -liitännällä varustettu televisio ja Master Link -liitännällä varustettu televisio

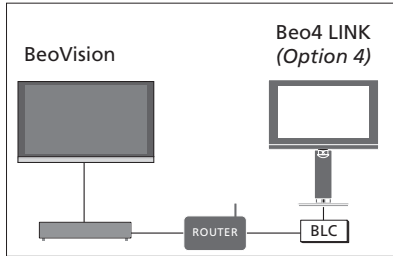

Network Link -televisio:

– YHDISTÄ MUIHIN TUOTTEISIIN: BLC

Master Link -televisio:

– Option 4

Kuunnellaksesi television musiikki- ja televisiolähteitä avaa LÄHDELUETTELO ja valitse haluttu lähde toisesta televisiosta, jonka vieressä on luettelossa linkkisyömböli (☞). Katso BeoRemote Onen opaskirjasta ohjeet linkitettyjen lähteiden näyttämiseksi kaukosäätimen näytössä.

Voit liittyä toisella laitteella toistettavaan lähteeseen painamalla ensin BeoRemote Onen LIST-näppäintä ja korostamalla sitten LIITY ja painamalla keskinäppäintä, kunnes halutun lähteen ääni kuuluu.

Master Link -television Option-asetus

Osoita kaukosäätimellä Master Link -television infrapunavastaanotinta. Kaukosäätimen ja infrapunavastaanottimen välinen etäisyys ei saa olla yli 0,5 metriä.

Tuo nykyinen tuote, kuten **BeoVision**, BeoRemote Onen näyttöön painamalla tätä näppäintä.



Valitse Master Link -televisio (oletuksena **Beo4 LINK***)



Avaa **Asetukset** painamalla tätä näppäintä.



Avaa **Lisäasetukset** painamalla tätä näppäintä.

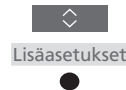

Avaa **Optioasetus** painamalla tätä näppäintä.

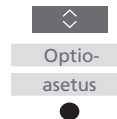

Avaa **L.OPT** painamalla tätä näppäintä.



Paina **4**



Jotta tuotteen (kuten **Beo4 LINK) Option-asetus näkyy BeoRemote Onen näytössä, kun **LIST**-näppäintä painetaan, se on lisättävä BeoRemote Onen **LIST-näkymään**. Lisätietoja saat BeoRemote Onen opaskirjasta.*

[Katso ohjeet Network Link -televisioon palaamiseksi sivulta 69.](#)

Kahden television käyttäminen samalla kaukosäätimellä

Jos sinulla on kaksi Bang & Olufsen -televisiota, jotka kumpikin voivat vastaanottaa kaukosäätimen komentoja, sinun on vaihdettava televisioiden välillä LIST-toiminnolla.

Jos yhdessä televisiossa on Master Link -liitäntä, yhteys on tehtävä BeoLink Converter NL/ML -yksikön avulla. [Lue lisätietoja sivulta 67.](#)

Yksi kaukosäädin kahdelle televisiolle

Jotta televisio toimisi oikein, on tärkeää määrittää oikea Option-asetus. Tutustu myös kaukosäätimen opaskirjassa oleviin ohjeisiin.

BeoRemote One – Vaihtaminen kahden television välillä

Tavallisesti voit aktivoida lähteen, kuten **TV:n**, painamalla **TV-** tai **MUSIC-**näppäintä ja etsimällä oikean lähteen kaukosäätimellä. Kun käytössä on kaksi televisiota, sinun on valittava televisio ennen kuin voit käyttää sen lähteitä:

Tuo nykyinen tuote, kuten BeoVision, BeoRemote Onen näyttöön painamalla tätä näppäintä.

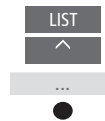

Valitse haluamasi tuote, kuten BeoVision(2) Network Link -televisiolle tai Beo4 LINK Master Link -televisiolle.



Paina tätä näppäintä ja valitse lähde, kuten YOUTUBE.



Voit myös nimetä tuotteet uudelleen BeoRemote Onen näytössä. Katso lisätietoja kaukosäätimen opaskirjasta. Lisätietoja laitteen valinnasta saat jälleenmyyjältä.

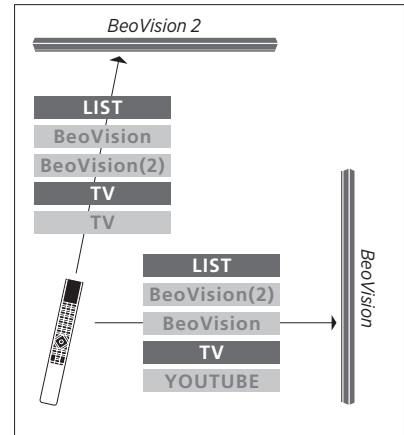

Esimerkki kaukosäätimen käytöstä, kun vaihdat televisiosta toiseen Network Linkin avulla.

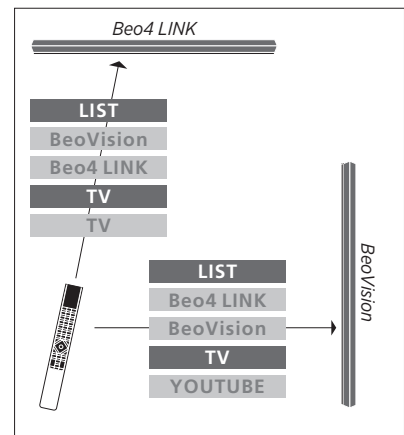

Esimerkki kaukosäätimen käytöstä, kun vaihdat Network Link -televisioon ja Master Link -televisioon välillä.

HDMI Matrix

HDMI Matrix -laitteella voidaan kytkeä jopa 32 ulkoista lähdettä jopa 32 televisioon eri huoneissa ja käyttää lähteitä erikseen kustakin televisiosta tai samanaikaisesti useista huoneista BeoRemote Onella.

Bang & Olufsen -jälleenmyyjä suorittaa HDMI Matrix -kytkennän ja -asetukset.

Järjestelmään voidaan kytkeä vain yksi HDMI Matrix.

HDMI MATRIX -valikon asetukset

HDMI MATRIX -valikossa valitaan HDMI Matrix -asetukset.

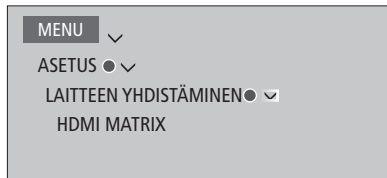

HDMI Matrix -kytkentä

- > Avaa HDMI MATRIX -valikko.
- > Korosta HDMI MATRIX KYTKETTY ja avaa valinta painamalla < tai >.
- > Valitse HDMI 3 -liitäntä ja paina **keskinäppäintä** kahdesti.
- > Lataa PUC-taulukko kytketylle HDMI-lähteelle. Noudata näytössä näkyviä ohjeita.
- > Korosta ladattu PUC-taulukko ja paina **keskinäppäintä**.
- > Valitse PUC-liitäntä ja paina **keskinäppäintä** HDMI Matrix -asetusten tallentamiseksi.*1
- > Jatka painamalla **keskinäppäintä**.

1PUC-liitännän asetukset tehdään automaattisesti, kun **keskinäppäintä painetaan. Jos ohjaustyyppejä ja modulaatiotila on kuitenkin asetettava manuaalisesti, sinun on painettava **punaista** näppäintä ja toimittava näytössä näkyvien ohjeiden mukaisesti.*

HDMI Matrix on nyt määritetty. Sen jälkeen sinun on määritettävä HDMI Matrixiin kytketyt lähteet LÄHDELUETTELO-valikossa painamalla **punaista** näppäintä kunkin lähteen kohdalla. Se tehdään samalla tavalla kuin muiden laitteiden kytkentä. [Katso lisätietoja lisälaitteiden asetuksista sivulta 25.](#)

Jos poistat käytöstä HDMI Matrix -kokoonpanon valitsemalla HDMI Matrix -kentän asetukseksi EI, TULO-valikon asetukset säilyvät silti muistissa. Se tarkoittaa, että jos otat HDMI Matrix -kokoonpanon uudelleen käyttöön, asetuksetkin palaavat käyttöön.

Katso ohjeet lähteen määrittämisen poistamiseen [sivulta 26.](#)